

シモダトンボ

舗装屋さんの便利グッズ

Professional Pavement Products

02 シモダトンボ
シモダトンボ各種、パーツ・消耗品
その他レーキ各種

20 測量用品
磁立くん／ロッド／補助目盛スケール
マーカ／三脚

06 舗装作業用品
型枠ピン／タンパー／焼コテ／ゲージ棒／ふるい
合材シート／バーナー／乳剤スプレー他...

22 試験機器
現場密度測定装置／現場透水試験器／電子天秤

16 保安用品
飛散防止ネット／舗装下駄／安全靴
看板固定金具／草刈ネット

23 洗浄・油処理
油吸着材／乳剤・ピッチ落とし

19 検査・計測用品
コア採取器／コア測定器／温度計／画線器

24 その他
ひび割れ補修材／消臭剤／便利グッズ

小さなひび割れに！ テープタイプの補修材

クイックシール

舗装表面に貼り付ける、テープタイプのひび割れ補修材です。
舗装表面を清掃した後、クイックシールを貼り付け縁を加熱し接着することで耐久性が保持できます。
クイックシールは、さまざまな気候条件に適するように設計製造されています。

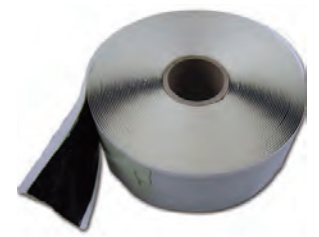

※施工にはトーチバーナーが必要です。

商品コード	寸法	税抜価格
MKQS01	6cm×15m巻	オープン価格

大きなひび割れに！ スティックタイプの補修材

クイックスティック

スティックタイプのひび割れ補修剤です。
バーナーで加熱しながら舗装面へ垂らすだけで、小さなひび割れが簡単に修理できます。



※施工にはトーチバーナーが必要です。

商品コード	寸法	税抜価格
MKQS11	4cm × 3cm × 60cm	オープン価格

ペットボトルで付着防止剤散布

加圧式スプレーノズル

市販のペットボトル飲料容器に取り付けて使用するスプレーノズルです。
付着防止剤の散布が手軽に行えます。



サイズ:本体 約12.5×22×3.2cm
チューブ 約φ0.4×28cm



- 一部のペットボトルには取り付けられない場合があります。
- 軽油、溶剤等を入れてのご使用はお控えください。
内部のパッキンが破損します。

商品コード	税抜価格
FSF65501	オープン価格

自由に収納場所を増やせます

強力マグネット付き
カップホルダー

強力マグネットで簡単に車両に取り付けられるカップホルダーです。
ドリンク、マーキングスプレー、付着防止剤など、様々な物が収納
できます。

名入れ対応可能
(100個より)



商品コード	カラー	税抜価格
IS7582Y1	黄	¥900

舗装現場で働く人のために
株式会社 アイデア・サポート
〒506-0818 岐阜県高山市江名子町3200-8
TEL:0577-57-7756 FAX:0577-57-7757
https://www.ideasupport.co.jp

お問い合わせは

スマートフォン等で商品のQRコードを読み取るとwebサイトにアクセスできます。

どんな現場もこれ1本でOK!

シモダトンボ 伸縮式

シモダトンボ伸縮式は、現場から生まれた舗装専用のレーキです



様々な現場に対応

ワンタッチで伸縮自在

後方に障害物がある場合や、作業帯が十分に確保できない場合などでも、ワンタッチで好きな長さに調節できます。移動や収納にも便利です。

過酷な現場にも耐えるタフな1本

軽くて耐久性抜群

アルミ製の本体は軽くて強度抜群! 柄の断面は握りやすく力が入れやすい小判型を採用し、更に表面には特殊樹脂コーティングを施しています。

万が一こわれても安心

修理して長く使えます

お客様に安心してお使いいただくため、シモダトンボはアフターサポートも万全。現場で壊れたり、部品を紛失した場合でもアフターパーツをご購入いただけます。

作業に合わせて選べる

種類豊富な交換用引板

木製50cm	木製60cm	木製65cm	木製75cm	木製85cm
木製(長方形)60cm	木製(エッジ付き)60cm	アルミ製60cm	スチール製60cm	ステンレス製60cm
ステンレス製(台形)45cm	ノコ刃	リボン鋼		

※特注サイズのご希望にも対応いたします。(10枚単位)

すべての舗装屋さんにおすすめ

シモダトンボ伸縮式

最短96cm~最長158cm



伸縮式ボール 小判型 特殊樹脂コーティング 引板交換可

長さ	最短96cm~最長158cm
質量	約1.3kg(木製60cm引板取付時)

商品コード	引板種別	税抜価格
SH001-01	木製50cm板付	¥13,600
SH001-03	木製60cm板付	¥13,600
SH001-05	木製65cm板付	¥13,600
SH001-07	木製75cm板付	¥14,200
SH001-09	木製85cm板付	¥14,400
SH001-04	木製(長方形)60cm板付	¥13,600
SH001E1	木製(エッジ付)60cm板付	¥14,500
SH001-33	アルミ製60cm板付	¥13,600
SH001-41	スチール製60cm板付	¥13,600
SH001-51	ステンレス製60cm板付	¥13,600
SH001-57	ステンレス製(台形)45cm板付	¥13,600
SH001-71	ノコ刃板付	¥13,600
SH001-81	リボン鋼板付	¥15,800

スクレーパ付き & 耐久性抜群

シモダトンボ伸縮式SP

最短96cm~最長158cm



伸縮式ボール 小判型 特殊樹脂コーティング 引板交換可

長さ	最短96cm~最長158cm
質量	約1.35kg(木製60cm引板取付時)

商品コード	引板種別	税抜価格
SH001S01	木製50cm板付	¥14,600
SH001S03	木製60cm板付	¥14,600
SH001S05	木製65cm板付	¥14,600
SH001S07	木製75cm板付	¥15,200
SH001S09	木製85cm板付	¥15,400
SH001S04	木製(長方形)60cm板付	¥14,600
SH001S-E	木製(エッジ付)60cm板付	¥15,500
SH001S33	アルミ製60cm板付	¥14,600
SH001S41	スチール製60cm板付	¥14,600
SH001S51	ステンレス製60cm板付	¥14,600
SH001S57	ステンレス製(台形)45cm板付	¥14,600
SH001S71	ノコ刃板付	¥14,600
SH001S81	リボン鋼板付	¥16,800

30cm長いロングタイプ

シモダトンボ伸縮式ロング

最短111cm~最長188cm

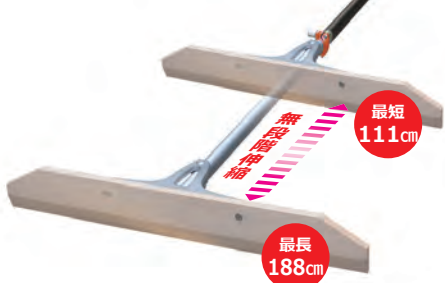

伸縮式ボール 小判型 特殊樹脂コーティング 引板交換可

長さ	最短111cm~最長188cm
質量	約1.4kg(木製60cm引板取付時)

商品コード	引板種別	税抜価格
SH011-01	木製50cm板付	¥14,100
SH011-03	木製60cm板付	¥14,100
SH011-05	木製65cm板付	¥14,100
SH011-07	木製75cm板付	¥14,700
SH011-09	木製85cm板付	¥14,900
SH011-04	木製(長方形)60cm板付	¥14,100
SH011E1	木製(エッジ付)60cm板付	¥15,000
SH011-33	アルミ製60cm板付	¥14,100
SH011-41	スチール製60cm板付	¥14,100
SH011-51	ステンレス製60cm板付	¥14,100
SH011-57	ステンレス製(台形)45cm板付	¥14,100
SH011-71	ノコ刃板付	¥14,100
SH011-81	リボン鋼板付	¥16,300

各製品の仕様・価格などは予告無く変更する場合がありますのでご了承ください。掲載されている商品画像の色は撮影条件等により実際と異なる場合があります。

路盤作業がもっとラクになる!

シモダトンボデルタLT路盤用 ノコ刃

大型商品

帯鋸の刃をリサイクルした新感覚のレーキです。適度なしなりが手元への負担をやわらげ、作業効率をアップできます。



今までなかった快適な使用感 ノコ刃リサイクル材

別売専用カバー

長さ	162cm
幅	55cm
質量	約1.2kg

デルタフレーム 丸型 引板交換可



商品コード	引板種別	税抜価格
SH077D73	本体	¥6,000
SH111-75	専用カバー	¥3,000

厚さ3mmのガンツメブレード

シモダトンボデルタLT路盤用ガンツメ

大型商品

路盤作業に最適です。



長さ	162cm
幅	50cm
質量	約1.4kg

デルタフレーム 丸型 引板交換可

商品コード	引板種別	税抜価格
SH075D	本体	¥7,800

土木工事からグラウンド整備まで

シモダトンボ固定式

大型商品

軽くて丈夫、お求めやすい価格の一体型レーキです。



長さ	165.5cm
質量	約1.2kg(木製60cm引板取付時)

固定式ボール 小判型 特殊樹脂コーティング 引板交換可

商品コード	引板種別	税抜価格
SH021-01	木製50cm板付	¥9,000
SH021-03	木製60cm板付	¥9,000
SH021-05	木製65cm板付	¥9,000
SH021-07	木製75cm板付	¥9,600
SH021-09	木製85cm板付	¥9,800
SH021-04	木製(長方形)60cm板付	¥9,000
SH021E1	木製(エッジ付)60cm板付	¥9,900
SH021-33	アルミ製60cm板付	¥9,000
SH021-41	スチール製60cm板付	¥9,000
SH021-51	ステンレス製60cm板付	¥9,000
SH021-57	ステンレス製(台形)45cm板付	¥9,000
SH021-71	ノコ刃板付	¥9,000
SH021-81	リボン鋼板付	¥11,200

シモダトンボの原点

シモダトンボ木製

大型商品

すべての商品の原型になった定番商品です。

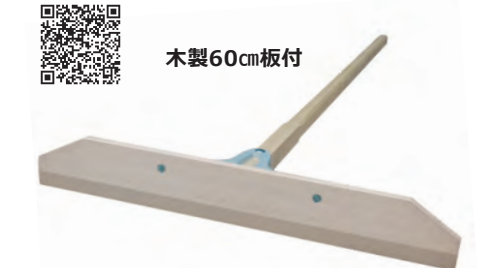

長さ	160cm
幅	60cm
質量	約1.3kg

木製ボール 角型 引板交換可

商品コード	引板種別	税抜価格
SH0431	本体	¥4,400

寺社庭園の枯山水砂紋作成専用

シモダトンボデルタ枯山水

大型商品

日本独特の庭園様式の枯山水(かれさんすい)模様を作成するための専用ブレードを装着したレーキです。

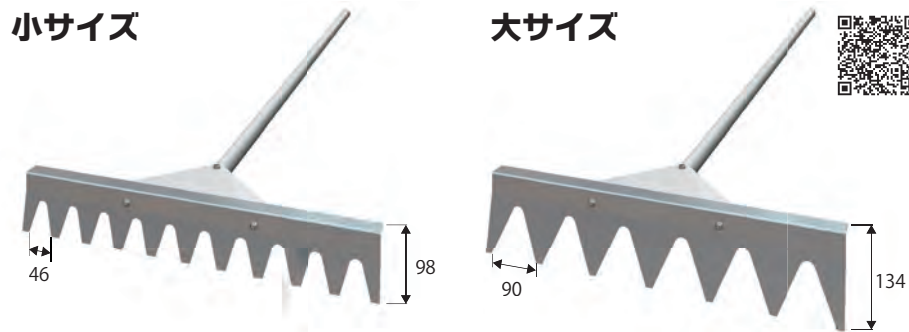

長さ	162cm
幅	61cm
質量	約2.10kg

デルタフレーム 丸型 引板交換可

商品コード	引板種別	税抜価格
SH079DS	本体	¥15,000

長さ	162cm
幅	61cm
質量	約2.35kg

デルタフレーム 丸型 引板交換可

商品コード	引板種別	税抜価格
SH079DL	本体	¥16,000

マンホールの合材除去や清掃に

シモダトンボマンまる

大型商品

引板が一般的なマンホール(径600mm)に合わせて円弧状に湾曲。



長さ	93cm
幅	30cm
質量	約0.9kg

固定式ボール 小判型 特殊樹脂コーティング 引板交換可

商品コード	引板種別	税抜価格
SH031M	本体	¥9,500

各製品の仕様・価格などは予告無く変更する場合がありますのでご了承ください。掲載されている商品画像の色は撮影条件等により実際と異なる場合があります。

交換用引板

商品コード・商品名	仕様	WEBサイトリンク	備考
SH111-01 木製50cm	寸法：W500×H85×t13mm 材質：ブナ製 質量：約330g ※1		
SH111-03 木製60cm	寸法：W600×H85×t13mm 材質：ブナ製 質量：約400g ※1		
SH111-05 木製65cm	寸法：W650×H85×t13mm 材質：ブナ製 質量：約450g ※1		
SH111-07 木製75cm	寸法：W750×H85×t13mm 材質：ブナ製 質量：約520g ※1		木製引板用 ネジ・ナット (SH131-07) は別売です
SH111-09 木製85cm	寸法：W850×H85×t13mm 材質：ブナ製 質量：約690g ※1		
SH111-E1 木製(エッジ付き) 60cm	寸法：W600×H90×t13mm 材質：本体ブナ製 ステンレス製エッジ 質量：約450g ※1		
SH111-04 木製(長方形) 60cm	寸法：W600×H85×t13mm 材質：ブナ製 質量：約425g ※1		
SH111-33 アルミ製60cm	寸法：W600×H60×t20mm (アングル型) 材質：アルミ製 質量：約235g		
SH111-41 スチール製60cm	寸法：W600×H60×t20mm (アングル型) 材質：スチール製 質量：約580g		
SH111-51 ステンレス製60cm	寸法：W600×H60×t20mm (アングル型) 材質：ステンレス製 質量：約525g		
SH111-57 ステンレス製45cm 平(台形)	寸法：W450×H80×t1.5mm (平板) 材質：ステンレス製 質量：約385g		金属製引板用 ネジ・ナット (SH131-05) は別売です
SH111-71 ノコ刃 (腐材リサイクル品)	寸法：W500~550mm × H80~120mm 材質：ノコ刃鋼(リサイクル材) 質量：約600~700g サイズは多少の誤差あり		
SH111-81 リボン鋼	寸法：W550×H100×t1mm 材質：リボン鋼製 質量：約400g		
SH111-53 ガンヅメ	寸法：W500×H70×t3mm 材質：鉄製 質量：約660g		
SH111M マンホール用	寸法：W294×H62 材質：ブナ製 質量：約450g ※1		マンホール引板用 ネジ・ナット (SH131-13) は別売です

※1.木製引板の質量は湿度等により変動します。表記の値は参考値です。

シモダトンボ用 ポール各種

ポールセット シモダトンボ伸縮式用

ポール外筒 伸縮式用 × 1
 ポール内筒 伸縮式用 × 1
 ワンタッチレバー × 1
 グリップキャップ 伸縮式用 × 1

商品コード SH121-01 税抜価格 ¥10,500

ポールセット シモダトンボ伸縮式SP用

ポール外筒 伸縮式SP用 × 1
 ポール内筒 伸縮式SP用 × 1
 ワンタッチレバー × 1

商品コード SH121-S1 税抜価格 ¥11,200

グリップキャップは付属しません

ポールセット シモダトンボ伸縮式ロング用

ポール外筒 伸縮式ロング用 × 1
 ポール内筒 伸縮式ロング用 × 1
 ワンタッチレバー × 1
 グリップキャップ 伸縮式用 × 1

商品コード SH121-03 税抜価格 ¥11,000

ポールセット シモダトンボミニ固定式用

ポール ミニ固定式用 × 1
 グリップキャップ 固定式用 × 1

商品コード SH121-07 税抜価格 ¥5,600

ポールセット シモダトンボ固定式用

ポール 固定式用 × 1
 グリップキャップ 固定式用 × 1

商品コード SH121-05 税抜価格 ¥6,000

大型商品

ポール 木製用

商品コード SH121-09 税抜価格 ¥2,400

大型商品

シモダトンボ(伸縮式)に内蔵できるスクレーパ

スクヤップ
 シモダトンボ(伸縮式)にスッポリ収納できる携帯に便利なスクレーパーです。丈夫なナイロン製の本体と、錆びに強いステンレス刃で耐久性も十分です。切欠部分は簡易工具としても使用できます。

シモダトンボの引板やポールの取り付けに使えます

商品コード SH151-05 税抜価格 ¥1,500

ワンタッチレバー

商品コード SH151-02 税抜価格 ¥2,200

グリップの補修に

グリップテープ
 グリップ全体に巻くには4本必要です。

商品コード SH151-03 税抜価格 ¥660

取付金具 ネジ・ナットは別売です

伸縮式・固定式ポール用 **木製ポール用**

商品コード SH101-01 税抜価格 ¥3,250 商品コード SH101-03 税抜価格 ¥3,250

グリップキャップ

伸縮式ポール用 (はめ込みタイプ(ネジ不要)) **固定式ポール用** (ネジ付属)

商品コード SH151-09 オープン価格 商品コード SH151-11 オープン価格

ポール用ネジ・ナット

伸縮式・固定式用 **木製式用**

商品コード SH131-01 オープン価格 商品コード SH131-03 オープン価格

引板用ネジ・ナット

金属製引板用 2組セット **木製引板用** 2組セット

商品コード SH131-05 オープン価格 商品コード SH131-07 オープン価格

各製品の仕様・価格などは予告無く変更する場合がありますのでご了承ください。掲載されている商品画像の色は撮影条件等により実際と異なる場合があります。

強い！ 錆びない！ 抜群の耐久性

ステンレスレーキ

- ・長さ：146.5cm
- ・引板幅：55cm



大型商品



商品コード	仕様	重量	税抜価格
KSLF050	平型 (H50)	1,260g	¥7,500
KSLF080	平型 (H80)	1,460g	¥8,300
KSLA030	アングル型 (H30)	1,260g	¥8,700

掻きほぐし作業に最適

広島レーキ

木製の本体に取り付けた10本の爪でダンブから簡単に合材を掻き出す事ができます。



大型商品



商品コード	長さ	重量	税抜価格
YK0101S	150cm	約1.9kg	¥13,000

縁端処理をキレイに仕上げられる

ハンディタンパ 縁端ツクール

両手に持って使うハンディタイプのタンパです。舗装縁端部の仕上げや、狭小部の締め固め作業に最適！一つあれば、様々な場面で活躍します！



商品コード	重量	税抜価格
ISCM01	約2.4kg	¥5,000

グラウンドやアスファルトなどのならしに

トンボ工業 ステンレス板レーキ



刃先はサビにくいステンレス製です

SUS板レーキ TM15952

- 全長：1800mm
- 刃先巾：600mm
- 刃先長：70mm
- 重量：1.98kg

オープン価格

SUSアングル板レーキ TM15965

- 全長：1800mm
- 刃先巾：600mm
- 刃先長：40mm
- 重量：1.8kg

オープン価格



軽い力で狙った箇所をピンポイントで転圧

スライド式ハンドタンパー



スライド式の柄を上下させて転圧するタンパーです。

スリム A4212135

- 全長：1080~1680mm
- 頭部：90×200mm
- 厚さ9mm
- 材質：スチール
- 重量：4.8kg

オープン価格

6.4kg A4212111

- 全長：1080~1680mm
- 頭部：200×200mm
- 厚さ9mm
- 材質：スチール
- 重量：6.4kg

オープン価格

丸型 A4212128

- 全長：1080~1680mm
- 頭部：100×100mm
- 厚さ9mm
- 材質：スチール
- 重量：3.7kg

オープン価格

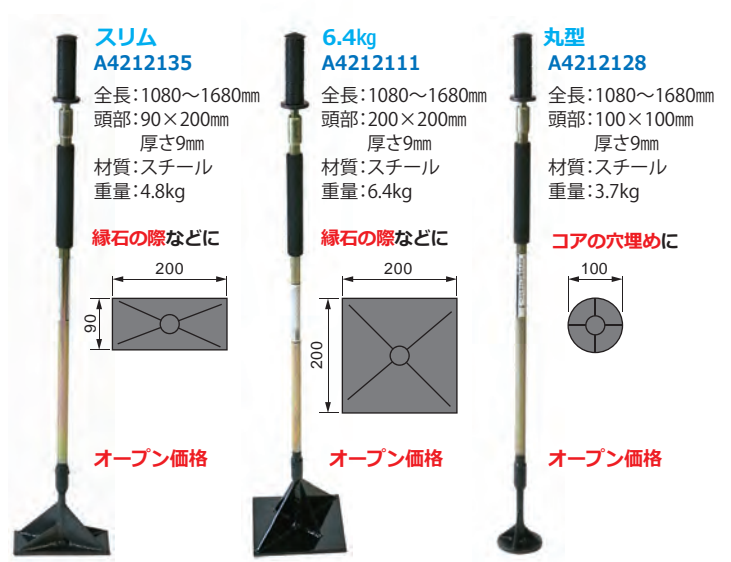

タフで長持ち 柄・底板一体型

舗装用全鉄タンパ

大型商品

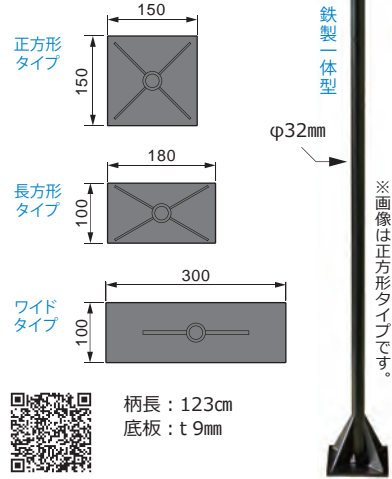

商品コード	仕様	重量	税抜価格
ISTPI150	正方形	約4.1kg	¥9,800
ISTPI180	長方形	約3.8kg	¥9,800
ISTPI300	ワイド	約4.5kg	¥11,400

柄・底板一体型 滑り止め仕様

舗装用全鉄タンパ (オレンジ)

大型商品

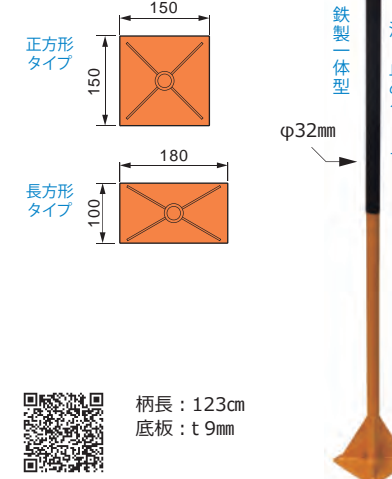

商品コード	仕様	重量	税抜価格
ISTPO150	正方形	約4.1kg	¥12,800
ISTPO180	長方形	約3.8kg	¥12,800

アスファルト補修や碎石の転圧に最適

舗装用木柄タンパ

大型商品

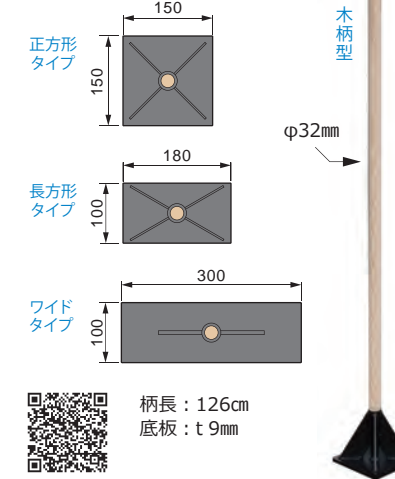

商品コード	仕様	重量	税抜価格
ISTPW150	正方形	約3.0kg	¥9,800
ISTPW180	長方形	約2.7kg	¥9,800
ISTPW300	ワイド	約3.4kg	¥11,400

柄が長く疲れにくい

焼コテ

大型商品

底板形状の比較

すりつけ作業や狭い所の仕上げに使用する焼きコテです。プロパンバーナーなどで加熱して使用します。

柄が長く長時間の使用でも疲れにくい形状です。



- ・長さ：160cm
- ・重量：約8kg
- ・底板：20×15cm

商品コード	種別	税抜価格
ISIR101F	平底型	¥20,000
ISIR101R	丸底型	¥24,000

バーナーで加熱しながら使える

HANTA LPコテ LK-1

メーカー直送



・LPガス用バーナーを内部に装備したコテです。バーナーで加熱しながら連続使用できるので、非常に便利で能率的です。

- ・コテ部寸法 20 × 16cm
- ・ノズル数 (3/8") 1個
- ・柄の長さ 1,400mm
- ・ホースの長さ 5m
- ・燃料 市販プロパンガス (別途ご用意ください)
- ・燃料消費量 約0.5kg/h
- ・質量 約8kg



商品コード	型番	税抜価格
H1005201	LK-1	¥125,000



土羽打・法面整形がラクラク

木柄土羽打タンパ

大型商品



商品コード	重量	税抜価格
ISTPSL01	約2.7kg	¥12,800

転圧困難な場所に最適

五角タンパ

大型商品



商品コード	重量	税抜価格
IS060	約3.5kg	¥12,000

きめ細かい仕上げが出来る

ウレタンタンパ

大型商品



商品コード	重量	税抜価格
IS11C01	約2.5kg	¥13,000

バーナーで加熱して使用する道路舗装用のコテ

HANTA 舗装用コテ

メーカー直送

バーナーで加熱して使用する道路舗装用のコテです。

コテ (五角形)

- ・コテ部寸法 15×18cm
- ・底板厚さ t16mm
- ・柄の長さ 160cm
- ・先端形状 五角形
- ・質量 6.2kg

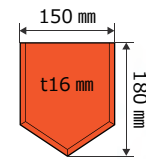

大コテ (四角形)

- ・コテ部寸法 15×18cm
- ・底板厚さ 16mm
- ・柄の長さ 160cm
- ・先端形状 四角形
- ・質量 6.75kg

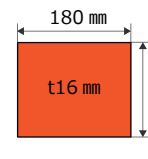

商品コード	税抜価格
H1005220	¥23,700

商品コード	税抜価格
H1005221	¥20,600

舗装用コテ・大ゴテ専用の加熱用工具

HANTA ツールヒーター 10kgボンベ用

メーカー直送



火力が強直火ですので短時間で加熱ができます。

- ・ガスボンベ・コテは別途ご用意ください。
- ・範多機械製以外のコテは加熱差に入らない場合があります。



- ・寸法：L1,040 × W500 × H820mm
- ・車輪：前輪130φ鉄輪 × 後輪130φ 片側ストッパー付

商品コード	種別	質量	税抜価格
H1005122	TH-M1 (3本加熱)	約33kg	¥176,000
H1005126	TH-M3 (2本加熱)	約37kg	¥125,000



- ・寸法：L890 × W460 × H815mm
- ・車輪：φ200mm

S45C(機械構造用炭素鋼材)製 タブで曲がりにくい型枠ピン 特注サイズも承ります(100本単位)

型枠ピン 1型

頭部が大きく打ち込みやすい形状です。



商品コード	税抜価格
IS0311	オープン価格

型枠ピン 2型

角スコで簡単に引き抜けます

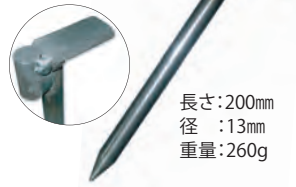

商品コード	税抜価格
IS0312	オープン価格

型枠ピン トンボ型

1本のピンで2本の型枠を固定。打ち込み・および引き抜き作業の効率が大幅にアップします。



商品コード	長さ	重量	税抜価格
IS031	175mm	250g	オープン価格
IS031L	225mm	310g	オープン価格

打ち損じなく、より確実に垂直に打てる

釘打ちアタッチメント

『釘打ちアタッチメント』は、より安全で確実な作業を実現するアスファルト型枠用の釘打ち機です。

- ・コンクリート釘首下90mmタイプに合わせた設計です。
- ・電動ハンマー等、H17タイプの子ゼル(ブルポイント)が取り付けられるので使用できます。
- ・子ゼルは工具鋼、ガイド丸パイプはS45C、両者共焼入を行い、十分な硬度を確保しています。



メーカー直送

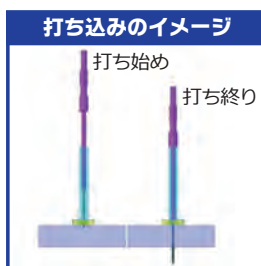

寸法 高さ295mm、踏板 L120mm x W30mm
 質量 約990g
 材質 子ゼル: 工具鋼 ガイド丸パイプ: S45C

商品コード	高さ	重量	税抜価格
MXPAT010	295mm	990g	オープン価格

スコップより早い! 竹ぼうきより簡単! 路面のクリーニングに必携の1本

デルタスクレーパー

シャープで弾力性のあるリボン鋼製のブレードで飛び散った合材・小石の清掃やチューインガム等の除去に最適です。

大型商品

伸縮式



固定式

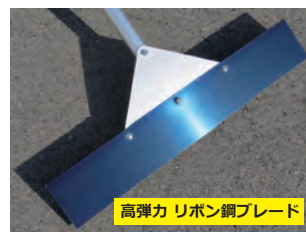
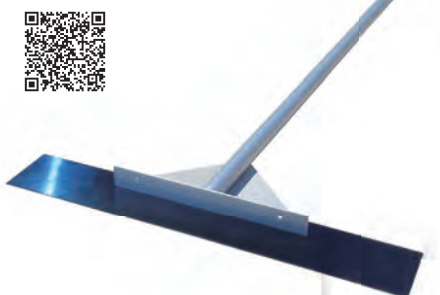

本体: アルミ製
 ブレード: リボン鋼(青研磨)

商品コード	種別	サイズ	質量	税抜価格
IS130105	デルタスクレーパー 伸縮式	長さ 105 ~ 163 cm x 幅 60 cm	約1.4kg	¥12,300
IS130101	デルタスクレーパー 固定式	長さ 167 cm x 幅 60 cm	約1.2kg	¥8,500

※本来の目的以外に使用しないで下さい。

最短75cm~最長126cm 自由に長さが調節できる 持ち運びに便利な伸縮式

伸縮式ゲージ棒

- ・コンパクトで持ち運びラクラク!
- ・最大126cm! ファイニッシャー上から舗装厚が測定できます。
- ・取手部に六角レンチを内蔵(2WAYタイプ)



商品コード	重量	材質	税抜価格
ISGB0751	880g	鉄・ステンレス	¥10,000

各製品の仕様・価格などは予告無く変更する場合がありますのでご了承ください。掲載されている商品画像の色は撮影条件等により実際と異なる場合があります。

耐寒性・耐候性・保温性・防水性に優れたシート

綿合材シート

天然繊維の特徴を生かした防水布で製作した合材シートです。耐寒性・耐候性・保温性・防水性に優れた無公害の製品です。

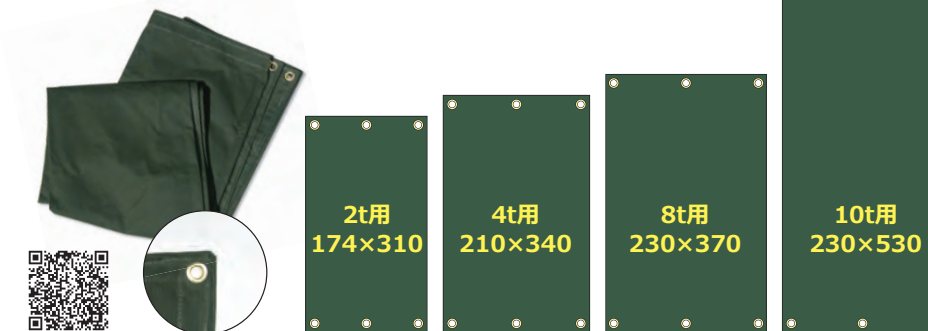

特注仕様も承ります
 ・サイズ
 ・ハトメ位置
 ・ハトメ数
 詳しくはお問合せください。



商品コード	種別	質量	税抜価格
BA001-01	2 t 用	約3.2kg	オープン価格
BA001-03	4 t 用	約4.2kg	オープン価格
BA001-04	8 t 用	約5.0kg	オープン価格
BA001-05	10 t 用	約7.3kg	オープン価格

4層構造プラス空気層で合材工場より現場までの輸送時の温度低下を最小限にガード

保温レンジャー

優れた保温性能でアスファルト合材をがっちり保温します。1枚掛けて保温できるので、シート掛けの時間も短縮されます。



メーカー直送

受注生産品



特許登録 第5629040号 第5942232号
 実用新案登録 第3175500号
 商標登録 第556119号
 相模原市 トライアル 発注認定制度 平成24年度第37号



商品コード	車種	種別	サイズ	質量	税抜価格
M9110201	2・3 t 用	自動シート用	175×330cm	約10kg	¥113,000
M9110202	2・3 t 用	自動シート無し	220×350cm	約10kg	¥113,000
M9110401	4 t 用	自動シート用	230×350cm	約10kg	¥115,000
M9110801	8 t 用	オーダー	—	—	¥125,000
M9111001	10 t 用 TYPE I	自動シート用	245×550cm	約15kg	¥135,000
M9111002	10 t 用 TYPE II	自動シート用	235×530cm	約15kg	¥135,000

※自動シート用: 荷台落とし込みタイプ 自動シート無し: 荷台がぶせタイプ

汚れが目立たない。黒のトラックシート

ブラックシート

帆布で出来たトラックシートの決定版。ブラックシートの登場です! 品質重視の国内製造品です。もう、定番色には戻れないかも!

メーカー直送

受注生産品



材質 帆布
 カラー ブラック

商品コード	種別	種別	サイズ	質量	税抜価格
M9023121	2・3 t 用	自動シート用	170×320cm	約3.3kg	オープン価格
M9023122	2・3 t 用	自動シート無し	220×350cm	約4.5kg	オープン価格
M9023141	4 t 用	自動シート用	220×350cm	約4.5kg	オープン価格
M9023181	8 t 用	自動シート用	230×360cm	約4.8kg	オープン価格
M90231A1	10 t 用	自動シート用	220×530cm	約6.8kg	オープン価格
M90231A2	10 t 用	自動シート用	240×550cm	約7.6kg	オープン価格

※自動シート用: 荷台落とし込みタイプ 自動シート無し: 荷台がぶせタイプ

リサイクル材で作った合材シート

麻合材シート

●使用済みの麻袋を繋ぎ合わせて作った保温用のシートです。

※ハトメ穴はありません。



商品コード	種別	質量	税抜価格
N2012030	2 t 用	約4.0kg	オープン価格
N2012435	4 t 用	約5.5kg	オープン価格
N2012654	10 t 用	約9.0kg	オープン価格

各製品の仕様・価格などは予告無く変更する場合がありますのでご了承ください。掲載されている商品画像の色は撮影条件等により実際と異なる場合があります。

携帯乳剤スプレー

アスファルト乳剤散布がジョーロ感覚で手軽にできます。

- 軽量&コンパクト**
運搬、保管が容易で作業性良好
- メンテナンス簡単**
部品点数を抑えたシンプル構造
- 安全設計**
圧力計、安全弁標準装備



（専用手撒管）
全長288cm
（管本体：88cm、ホース：2m）



ポンプ、ミニコンプレッサー等で加圧します。



噴射ノズルを開いて乳剤を散布します。



使用材料	プライムコート / タックコート乳剤
寸法	W280 × H610mm
重量	約7.2kg（注入時16.2kg）
タンク容積	約11.5L（注入容量9L以下）
散布圧力	約0.2MPa
駆動源	電動及び手動ポンプ使用
付属品	ミニコンプレッサー（DC 12V） 漏斗、乳剤フィルター、空気入れ

商品コード	種別	税抜価格
ISES9N	スプレー本体・付属品セット	¥80,000
ISES9N05	専用手撒管	¥19,000

付着防止剤散布に最適

NOX NKスプレーヤー

- 現場で手軽に作業できる手動式の噴霧器です。
- 鋼製なので耐衝撃性に優れ非常に長持ちします。
- ふたは簡単に取りはずしでき、口径が大きく注入が簡単です。
- 圧は手動で簡単に蓄圧できます。

※アスファルト乳剤の散布には使用できません。



タンク容量：8リットル
タンクサイズ：H35cm × φ23cm

メーカー直送



商品コード	税抜価格
NXNKSP	¥43,900

少量散布に最適！

HANTA アスファルトスプレー

エンジンを使用せず、手動ポンプで空気圧を利用してアスファルト乳剤を散布します。

メーカー直送

縦型		横型	
洗浄液タンクが付いたツイストポンプ式	ノズル目詰まり防止用洗浄装置付き	乳剤供給口が大きく、漏斗を必要としません。	
散布能力 扇形：約 3.25~4.16L/min 円形：約 3.53~5.04 L/min（オプション）		散布能力 円形：約 1.8~2.8L/min 扇形：約 3.25~4.16 L/min（オプション）	
駆動源 手動ポンプ式		駆動源 手動ポンプ式	
全体洗浄 液洗浄用タンク付及びエアー洗浄		全体洗浄 エアー洗浄	
ホース 2m（散布）		ホース 2.2m（散布）	
CSK-10	CSK-10J 遮蔽板付 （舗装ジョイント部への乳剤散布に）	CSH-20	CSH-20J 遮蔽板付 （舗装ジョイント部への乳剤散布に）
税抜価格 ¥257,000	税抜価格 ¥380,000	税抜価格 ¥247,000	税抜価格 ¥295,000

各製品の仕様・価格などは予告無く変更する場合がありますのでご了承ください。掲載されている商品画像の色は撮影条件等により実際と異なる場合があります。

舗装用養生テープ

メーカー直送



養生箇所に貼るだけで、L型側溝・雨水枡・グレーチング・マンホール・エプロン等、また靴裏・ダンプカーのタイヤ・周辺道路等に乳剤、アスファルト合材が付着するのを防ぎ、汚れを気にせず端まで乳剤を散布出来ます。施工完了後は剥がすだけでOKです。環境への影響に配慮しつつも新設の状態を維持でき、清掃にかかる時間を大幅にカットして現場の作業効率も格段にアップします。

サイズ	商品コード	種別	税抜価格
100mm × 30m	M9511013	単品	オープン価格
	M9511011	18巻セット	オープン価格
150mm × 30m	M9511153	単品	オープン価格
	M9511511	12巻セット	オープン価格
300mm × 30m	M9513013	単品	オープン価格
	M9513011	6巻セット	オープン価格
400mm × 30m	M9514013	単品	オープン価格
	M9514011	6巻セット	オープン価格



高強度で熱に強く、しっかり貼り付いてきれいに剥がせる

ジョイントマスキングテープ

フィンガージョイントのマスキング専用開発された養生テープです。

材質：ポリエステルフィルム
カラー：白

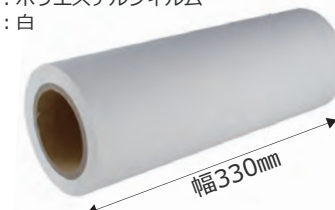

- 強い粘着力でしっかり貼り付きます
- 車両が通過しても剥がれません
- 合材の温度にも耐えられます



商品コード	サイズ	税抜価格
N06010100	幅330mm × 25m	オープン価格

一度に16リットル（2ℓペットボトル8本分）相当の水を吸水！

新・ウォータス 大型商品 メーカー直送

押してあるだけで！ローラー表面のスポンジが降雨・降雪後の濡れた路面を素早く吸水します！

持ち運びに便利
収納時W490×H660×D610mmのコンパクトサイズ。

排水が簡単
本体の排水ノズルを下げるだけで簡単に排水できます。

スポンジ交換が簡単
マジックテープ付きで交換作業が簡単です。

吸水量 約16ℓ

SANKO



使用時：W490×H840×D850mm
重量：18.5kg

商品コード	種別	税抜価格
SAW103	新・ウォータス本体	オープン価格
SAW102	交換用スポンジ	オープン価格

やっかいな水たまりをスピーディーに処理

超吸水ローラー

メーカー直送

軽く転がすだけで大量の水を効率よく吸収して乾燥を早めます。

- 路盤の水たまり除去に
- パッチング（オーバーレイ）前の水処理に

幅 300mm
吸水量 約1.5ℓ

幅 600mm
吸水量 約3.0ℓ

幅 900mm
吸水量 約4.5ℓ



専用絞りバケツ

商品コード	種別	税抜価格
AEV003	300サイズ（幅300mm）	オープン価格
AEV006	600サイズ（幅600mm）	オープン価格
AEV009	900サイズ（幅900mm）	オープン価格
AEV101	専用絞りバケツ	オープン価格
AEV10113	交換スポンジ用（幅300mm）	オープン価格
AEV10116	交換スポンジ用（幅600mm）	オープン価格
AEV10119	交換スポンジ用（幅900mm）	オープン価格

各製品の仕様・価格などは予告無く変更する場合がありますのでご了承ください。掲載されている商品画像の色は撮影条件等により実際と異なる場合があります。

軽量！長時間作業でも疲れません

ラクワン



- ・アルミ合金製柄の採用により脅威の軽さを実現
- ・刃先は完璧な熱処理済み



商品コード	種別	重量	税抜価格
TM124010	丸	約1.27kg	オープン価格
TM124025	角	約1.46kg	オープン価格

強い！抜群の切れ味

ロイヤルトンボ



- ・刃先はショベル鋼板(S50C)を使用し、焼き入れ・焼き戻しの熱処理済み
- ・柄は使うほど手に馴染み、強度抜群な国産桜材



商品コード	種別	重量	税抜価格
TM111010	丸	約1.7kg	オープン価格
TM111020	角	約1.9kg	オープン価格

軽量！低騒音「穴明ショベル」

アスコンショベル



- ・従来のショベルより軽量・低騒音化
- ・アスファルト合材の付着がしにくく作業もスムーズ



商品コード	種別	税抜価格
TM121300	パイプ柄	オープン価格

舗装職人御用達

木製曲げ輪ふるい(通し)

国産ヒノキ材製の軽量な曲げ輪ふるいです。現場の過酷な使用状況を想定して各部を補強しているため長持ちします。



種別	木製曲げ輪ふるい 36cm		木製曲げ輪ふるい 36cm ライト		木製曲げ輪ふるい 30cm	
	補強 8箇所 6mm / 7.5mm	ステンレス金網	補強 4箇所 6mmのみ	鉄金網	補強 8箇所 6mm / 7.5mm	ステンレス金網
寸法	φ36cm × 高さ約9cm		φ36cm × 高さ約9cm		φ30cm × 高さ約9cm	
質量	約600g		約450g		約400g	
網目	6.0mm / 7.5mm		6.0mmのみ		6.0mm / 7.5mm	
本体材質	ヒノキ		ヒノキ		ヒノキ	
網材質	ステンレス		鉄		ステンレス	
補強	周囲 8箇所		周囲 4箇所		周囲 8箇所	
	商品コード	税抜価格	商品コード	税抜価格	商品コード	税抜価格
網目6.0mm	OU001-05	¥8,600	OU051-05	¥5,400	OU031-05	¥6,500
網目7.5mm	OU001-07	¥8,600	-	-	OU031-07	¥6,500

舗装作業用品

舗装作業用品

1丁で「掘る」「すくう」「集める」「起こす」



「スコッパー」は従来のショベルの発想を大きく覆した全く新しい作業ツールです。耐久性、品質ともに優れ、角度調整機能により「掘る」「すくう」「集める」「起こす」といった作業1丁でこなせます。作業環境や目的に合わせてお選びください。



<p>TM122540 スコッパー 角</p> <p>全長: 980mm オープン価格</p>	<p>TM122533 スコッパー 丸</p> <p>全長: 980mm オープン価格</p>	<p>TM122571 スコッパー ミニ角 セミロング</p> <p>全長: 1,050mm オープン価格</p>
<p>TM122557 スコッパー ミニ丸 セミロング</p> <p>全長: 1,050mm オープン価格</p>	<p>TM122564 スコッパー ミニ丸</p> <p>全長: 800mm オープン価格</p>	<p>TM122588 スコッパー ミニ65丸</p> <p>全長: 650mm オープン価格</p>

狭い側溝清掃作業などに最適

溝クリン1200

刃先幅が細い(136mm)ので、**狭い側溝清掃作業などに最適**です。刃先はショベル鋼板を使用し、**ハードな作業**でもご使用になれます。本体の重量を軽くするために、**アルミ合金パイプ**を使用しています。水分を多くふくんだ側溝作業に**便利な水抜き穴付き**です。

メーカー直送



商品コード	全長	刃先幅	重量	税抜価格
TM122350	1,210mm	136mm	1.1kg	オープン価格

底部に装着するだけ！エアータイヤ標準装備の台車です

プレテック

プレートコンパクト専用の運搬用台車です。コンパクトでかさばらず、どこにでも積み込んで持ち運びの邪魔になりません。

本体幅	55cm
タイヤ径	22cm
材質	本体:鉄 タイヤ:ゴム(中空)

積載機種の構造、大きさ等により、載せることができない場合があります。お求めの前にサイズをご確認ください。



商品コード	税抜価格
IS033	¥22,800

整備士さん考案の車載用ふるい収納ホルダー

ふるいホルダー (36cmタイプ専用)

木製曲げ輪ふるい専用の着脱式ホルダーです。フィニッシャーのアーム部などに取り付けてふるいを収納できます。固定金具付きで、移動中のがたつきもありません。

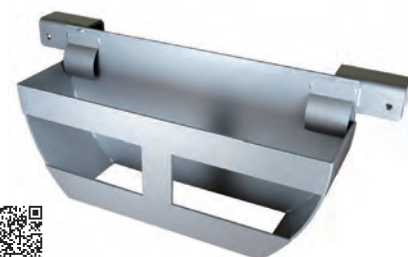

対応サイズ	径36cm × 高さ9cm
材質	鉄製

商品コード	税抜価格
ISMA1001	¥28,000



軽くて丈夫！ 合材がすぐえる！

らくらくアルミふるい

両手で持つタイプのアルミ製ふるいです。前方に傾斜が付いているので持ったまま直接合材をすくい取ることができます。網取替式なので、万一网が破れても簡単に交換できます。

メーカー直送

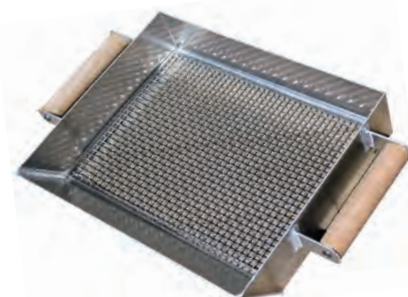

傾斜付きだから合材をすくえます



寸法	30 × 47 × 8.5cm
質量	約1,200g
網目	5.0mm / 7.0mm / 9.0mm
材質	本体: アルミ 取手: 木製 金網: ステンレス

商品コード	種別	税抜価格
NP0105	網目5.0mm ふるい本体	オープン価格
NP0115	網目5.0mm 交換用網	オープン価格
NP0107	網目7.0mm ふるい本体	オープン価格
NP0117	網目7.0mm 交換用網	オープン価格
NP0109	網目9.0mm ふるい本体	オープン価格
NP0119	網目9.0mm 交換用網	オープン価格

HANTA プロパンバーナー

メーカー直送

アスファルト舗装・補修工事に最適なプロパンバーナーです。ヘッド(火口)は鉄製のため軽量で取り扱いが容易な上長寿命。ヘッド(火口)、握柄、ホースとも取付部は共通で互換性があります。

- ・火口 25、60、80、100φの4種類(鉄製)
- ・ホース ボンベ直結高圧式(調整器なし) 曲げても踏んでも消えにくい 工具不要でボンベに脱着可能
- ・ホース長: 5m



PB-SBシリーズ

握柄長さ: 45 cm

PB-LBシリーズ

握柄長さ: 100 cm

型番	火口径	質量	ガス消費量	税抜価格
PB-25SB	25mm	1.7kg	0.5kg/h	¥25,000
PB-60SB	60mm	2.0kg	3.0kg/h	¥25,500
PB-80SB	80mm	2.3kg	4.0kg/h	¥26,000
PB-100SB	100mm	2.7kg	5.0kg/h	¥30,500

型番	火口径	質量	ガス消費量	税抜価格
PB-25LB	25mm	2.1kg	0.5kg/h	¥26,500
PB-60LB	60mm	2.4kg	3.0kg/h	¥27,000
PB-80LB	80mm	2.7kg	4.0kg/h	¥27,500
PB-100LB	100mm	3.0kg	5.0kg/h	¥32,000

HANTA 火脚

メーカー直送

- アスファルト舗装・補修工事に
- 道路の白線除去工事に
- 害虫駆除・土壌殺菌に
- 雑草の除去作業に

バーナー仕様 (PB-60LB)

火口径 60mm
 ホース長 5m
 火炎温度 約1,200℃
 ガス消費量 3kg/h
 質量 2.4kg

- ・アルミ台車部分(バーナーを除く)は4.4kgと超軽量
- ・空気入りタイヤでデコボコ道もらくらく運搬

商品コード	型番	税抜価格
H1005172	PC-1	¥78,000

運搬作業に便利

プロパンボンベ用台車 PD-1 (バーナー置台付き)

大型商品

軽くて使いやすいアルミフレームの台車です。大口径バーナー対応の置台付きなので火口100mmのバーナーでも載せることができます。プロパンボンベの他、ペール缶等の運搬にも便利です。

火口100mmのバーナーを搭載可能



商品コード	税抜価格
SF021S	オープン価格

火口にこだわるならコレ！

プロパンバーナー L-10

メーカー直送

アスファルト補修・ライン工事に最適。解氷、乾燥、雑草焼却等のあらゆる加熱作業に有効です。



全長	980mm(バルブ含む)
重量	2.82kg(ホース含む)
熱量	167.4kW(144,000kcal/h)
火炎長さ	950mm(棒状炎)
火口径	φ100mm
接手	φ16×640mm
火炎温度	1,500℃

商品コード	ホース長	税抜価格
SF001-01	3m	¥32,000
SF001-02	5m	¥34,500

世界初 電子着火方式

スーパーライナー RE-7

メーカー直送

強力 強制混合機構

ノズルから噴出する高圧ガスの勢いで多量の空気(従来方式の3~6倍)を引き込み、それを太い導管(従来方式の1.6倍)の中で完全に混合した後に燃焼させ、高温1,800度、強力な集中炎を生み出しました。

簡単 世界初！電子着火方式

グリップ一体式スイッチにより、手で安全にワンタッチ着火できます。



全長	790mm(バルブ含む)
重量	1.8kg(ホース含む)
熱量	116.3kW(100,000kcal/h)
火炎長さ	750mm
火口径	φ60mm
ガス消費量	8.3kg/h
火炎温度	1,800℃

商品コード	ホース長	税抜価格
SF011-01	3m	¥29,000
SF011-02	5m	¥31,500

舗装のために開発された次世代舗装専用プロパンバーナー

スマートバーナー SRE-12

メーカー直送

炎の形状や質、グリップ形状、スイッチ類、重量バランスなどを徹底的に研究し、道路舗装専用開発されたバーナーです。ホース含め2.4kgの超軽量 & 本体中心に重心があるので作業中の疲労が軽減されます。



二重構造の火口で平たい火炎

勢いが強く、火足の短い炎で加熱したい所をピンポイントに狙えます！

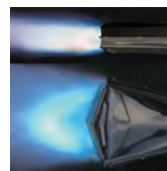

ライター不要でワンタッチ点火

圧電点火装置付でライター不要の安全点火



商品コード	使用ガス	炎形状	発熱量	税抜価格
SFSRE-12	LPGガス	幅広炎	152,000Kcal/h	オープン価格

補修でGo! 東亜道路工業



- ・小規模補修に適したスプレー缶入りプライムコート、タックコート剤
- ・既設路面に吹き付けることで、特殊アスファルトが補修材との優れた接着力を発揮します。
- ・逆さ吹き可能です。

商品コード	成分	内容量
TO011690	鉱油・キシレン・エチルベンゼン	480ml

ワンタッチコートNEW ニチユウ



- ・芳香族系溶剤を用いたカットバックアスファルトの為、既設舗装面と程よく溶着し良好な接着層ができます。
- ・揮発性に優れ、養生時間はアスファルト乳剤の半分程度で作業率が向上します。
- ・長時間保存しても中身の変状がありません。

商品コード	成分	内容量
NI-001	アスファルト・ブタン	480ml

あっすプレー NIPPO



- 接着性に優れた新しいタイプのアスファルト系道路舗装材料です。アスファルト舗装、セメントコンクリート舗装のどちらにも使用できます。
- ・作業性が高く、スプレーするだけで接着効果を発揮します。
- ・幅広い舗装工程で使用できます。
- ・1本で1~2mの施工が可能。

商品コード	成分	内容量
NP030110	アスファルト・石油系溶剤・DME	480ml

マグネットで簡単取付！

アラオ 重機安全ポール

強力マグネットで簡単に重機に設置できる安全ポールです。制振形状により振動や接触時の振動による落下を防止します。



オール樹脂製で傷付防止

強力マグネットで簡単設置

制振形状採用で落下防止

ベース径: 80φ
 パイプ径: 60φ
 全長: 915mm



商品コード	カラー	税抜価格
A2001349	赤/白	¥4,000
A2001351	緑/白	¥4,000

草刈作業の飛散ガード

HARAX ガーネット

道路や公園での草刈作業で、刈払機による異物の飛散を防止するガードです。軽量で移動も簡単です。

使用例(写真はHBE-1827K)



キャスター付きで横移動がラクラク



コンパクトに折り畳むことができます。

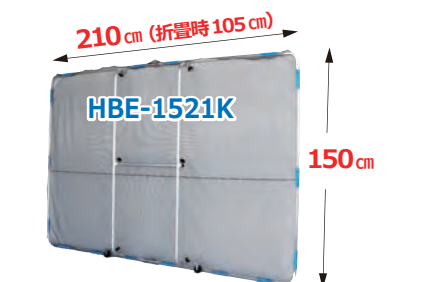
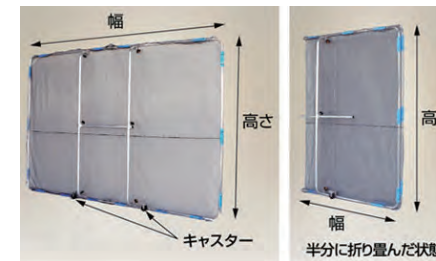

商品コード	重量	材質	税抜価格
HBE-1521K	5.2kg	アルミ製	¥33,400



商品コード	重量	材質	税抜価格
HBE-1827K	6.6kg	アルミ製	¥37,200



商品コード	重量	材質	税抜価格
HBE-1827K-4	8.2kg	アルミ製	¥63,500



商品コード	重量	材質	税抜価格
HBE-1506	4.0kg	アルミ製	¥22,800



商品コード	重量	材質	税抜価格
HBE-1806	5.0kg	アルミ製	¥25,300

折りたたみ式飛散防止ネット 作柵 (サクサク)

舗装修繕やマンホール高調整などで発生するはつりガラの飛散を防ぎます。

大型商品

作柵のNETIS掲載は
令和5年3月31日で終了しました

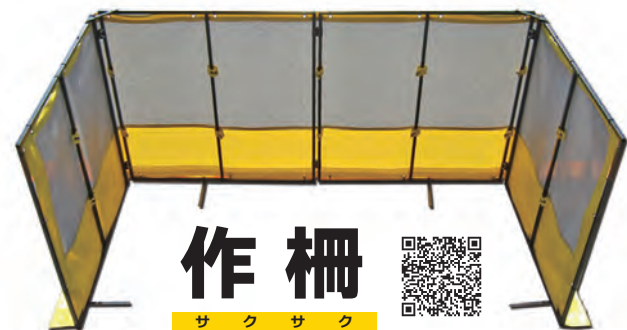

コンパクトに折りたたんで
乗用車に積み込めます。



シーソー構造なので
視界が遮られず安全に作業できます。



現場に合わせた形状に設置できます。(転倒防止機構付き)

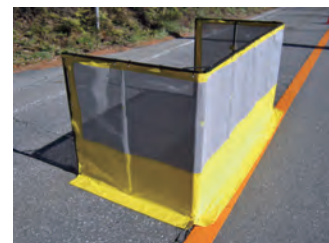
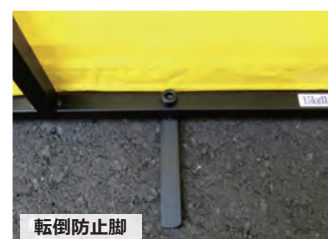
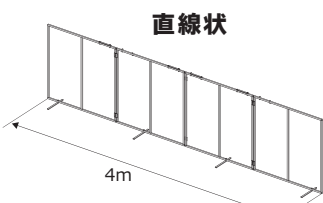
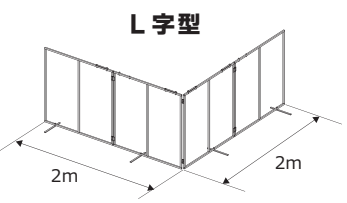
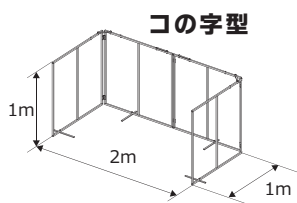

専用防音シート (表側)



専用防音シート (裏側)



樹脂ネット メッシュ部分

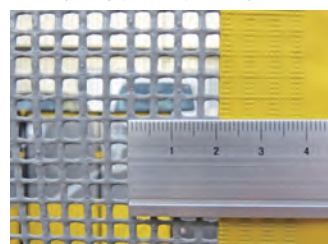

樹脂ネット 取付部



商品コード	商品名	スチール枠	ネット	防音シート
IS110A	作柵 Aセット (本体 + 防音シート)	○	○	○
IS110B	作柵 Bセット (標準タイプ本体)	○	○	
IS110S	作柵 専用防音シート			○
IS110F	作柵用パーツ スチール枠	○		
IS110N	作柵用パーツ 樹脂ネット		○	

寸法	使用時 H102 × W404 × D30cm (直線状設置時) 収納時 H105 × W102 × D10cm
重量	約 15.4kg (スチール枠:12.4kg、ネット:3.0kg)
スチール枠	仕様 黒色メラミン樹脂焼付塗装 材質 t1.2×16×16 角形鋼管製
ネット	仕様 ターボスクリーンメッシュ + ターボリンシート 材質 PVC樹脂/ポリエステル
オプション	転倒防止ウェイト、防音シート

※使用時は、安全のため、必ず土嚢またはウェイトで固定してください。

転倒防止ウェイト 作柵の脚部に設置することで安定性が向上します。

スリムウェイト 7kg

スリムな鋼材製のウェイトです。表と裏の凹凸部分を利用してズレる事なく積み重ねて使用できます。



商品コード	IS11W71
寸法	L510mm × W99mm t22mm
重量	7.0kg
材質	鉄製 (鋼材カット品)

折りたたみ式飛散防止ネット 作柵 (サクサク) 4分割ネットタイプ

大型商品

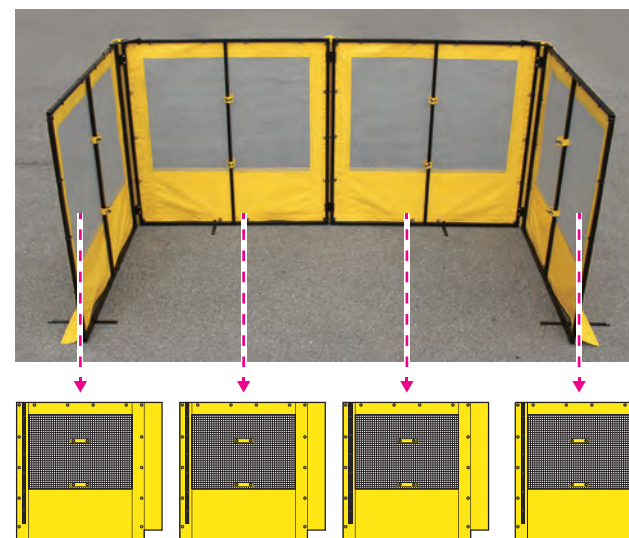

メンテナンスがより簡単・低コストに行える分割式のネットを装着したタイプです。 ※フレームは分割することができません

4枚のネットはマジックテープで簡単に接続できます。



商品コード	種別
IS113101	飛散防止ネット 作柵 4分割ネットタイプ
IS113114	作柵用分割式ネット 4枚セット
IS113111	作柵用分割式ネット 単品

蛍光色のシートと、超高輝度反射の矢印で夜間の視認性が大幅に向上します

折りたたみ式飛散防止ネット 作柵 (サクサク) 高視認タイプ

大型商品

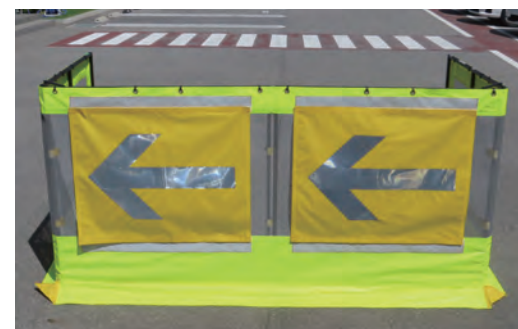

蛍光色のシート、反射テープに加え、着脱自在の超高輝度矢印シートの組み合わせで、夜間はもちろん霧や濃霧などの悪条件下でも、遠方から極めて高い視認性を発揮します。

- ※1.寸法は通常タイプの作柵と同一です。
- ※2.張替反射矢印を使用すると風の影響を受けやすくなります。転倒防止には十分ご注意ください。

商品コード	種別
IS112101	飛散防止ネット 作柵 高視認タイプ
IS112103	飛散防止ネット 作柵 高視認タイプ + 張替反射矢印4枚セット
IS112111	飛散防止ネット 作柵 張替反射矢印(4枚組)

高い視認性で安全性が向上



矢印部拡大 (超高輝度反射素材)



銀反射シート (上部・下部)



矢印はマジックテープで張替自由

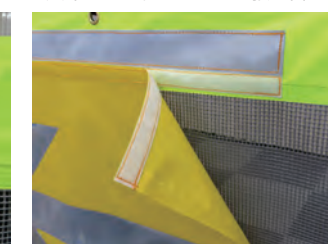

高さ1.5mの大型タイプ

折りたたみ式飛散防止ネット H1.5mタイプ

大型商品

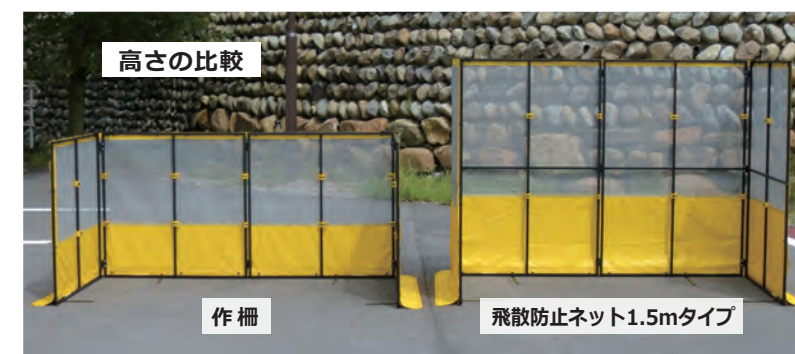

寸法	使用時 H152 × W404 × D30cm (直線状設置時) 収納時 H155 × W102 × D10cm
重量	約 25.2kg (スチール枠:20.2kg、ネット:5.0kg)

※1.スチール枠、ネットの材質は作柵と同一です。

商品コード	種別
IS115B	飛散防止ネット H1.5mタイプ Bセット (枠 + ネット)
IS115F	飛散防止ネット H1.5mタイプ 枠のみ
IS115N	飛散防止ネット H1.5mタイプ ネットのみ

アスファルト舗装専用安全靴 HSKシリーズのベストセラー

NOSACKS HSKマジック

・分厚い断熱用フェルトと断熱性・吸湿性に優れたコルクボードの中底で靴内部の温度上昇を効果的に防ぎます。

・足跡がつきにくい凸凹をおさえたソールパターン

・サイズ：23.0～30.0cm



商品コード	サイズ	商品コード	サイズ
NSHSK230	23.0cm	NSHSK265	26.5cm
NSHSK235	23.5cm	NSHSK270	27.0cm
NSHSK240	24.0cm	NSHSK275	27.5cm
NSHSK245	24.5cm	NSHSK280	28.0cm
NSHSK250	25.0cm	NSHSK290	29.0cm
NSHSK255	25.5cm	NSHSK300	30.0cm
NSHSK260	26.0cm		

アスファルト舗装専用安全靴 長靴タイプ

NOSACKS HSK208

・分厚い断熱用フェルトと断熱性・吸湿性に優れたコルクボードの中底で靴内部の温度上昇を効果的に防ぎます。

・足跡がつきにくい凸凹をおさえたソールパターン

・サイズ：23.0～30.0cm



商品コード	サイズ	商品コード	サイズ
NSHS8230	23.0cm	NSHS8265	26.5cm
NSHS8235	23.5cm	NSHS8270	27.0cm
NSHS8240	24.0cm	NSHS8275	27.5cm
NSHS8245	24.5cm	NSHS8280	28.0cm
NSHS8250	25.0cm	NSHS8290	29.0cm
NSHS8255	25.5cm	NSHS8300	30.0cm
NSHS8260	26.0cm		

足首をがっしりホールドする強化型

ワンタッチ舗装下駄

大型のアルミ製金具とファステックストラップの組み合わせで足首をしっかりと固定できます。



左右一組



※安全靴は別売です。



・板サイズ：20 × 35cm
・板厚：15mm
・板材質：耐水性合板

商品コード	サイズ	税抜価格
IS039	フリー	¥7,900

歩きやすい中折れタイプ

らくらく下駄

底板が中折れ式なので、歩きやすく足首に負担をかけません。



左右一組



※安全靴は別売です。



・板サイズ：20 × 35cm
・板厚：15mm
・板材質：耐水性合板

商品コード	サイズ	税抜価格
IS04001	フリー	¥14,000

簡単 & 確実に看板が固定できます

予告看板固定金具 ソッコウ止吉

工事予告看板を側溝蓋に固定する金具です。1本で簡単かつ確実に看板を固定でき、強風等による看板の転倒を予防できます。



わずか30秒で
予告看板が
設置できます

サイズ：6 × 6 × 89～100cm
重量：630g
材質：鉄製

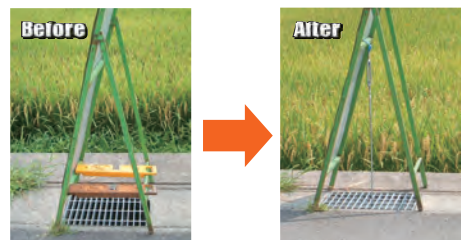

商品コード	税抜価格
ISC101	¥2,900

看板に吊り下げだけ

予告看板固定金具 看板吊吉

土のう等を吊り下げて看板を固定できます。持ち運び簡単で、コンパクトに収納できます。



長さ：80cm
(チェーン部72cm)

重量：315g
材質：鉄製



吊るすだけで
看板固定



商品コード	税抜価格
ISC103	¥1,100

文字書きに最適

細字マーキングスプレー

くちばし型の細いノズルで文字書きやマーキングに最適です。鉄部、アスファルト、木部などにきれいで簡単に線引きやマーキングができます。



容量 300ml
乾燥時間※ 普通時 約15分 (20℃)
冬季 約30分 (5℃) ※表面乾燥
塗り面積 約1.1～1.5m² (1回塗り)

商品コード	カラー	入数	税抜価格
S4285051	白	12本入	オープン価格
S4285044	黒	12本入	オープン価格
S4285020	赤	12本入	オープン価格
S4285013	青	12本入	オープン価格
S4285037	黄	12本入	オープン価格

粉の残量が見えて、巻取りが速い

メガライン2倍速

●メガラインの進化版です。
●ハンドルにギアを付与し、巻取り速度を2倍にすることで、作業時間の短縮が望めます。
●スケルトン素材のタンクで粉の残量が確認できます。

・糸長さ 50m
・太さ 3mm
・質量 790g (包装含)



商品コード	税抜価格
TA013	オープン価格

粉つきが良く、雨風に強い

メガライン用チタン粉

高品質な微粒子で発色が良く、鮮明なラインが引けます。

1kgの大容量!

・カラー 白
・質量 1,100g (梱包含)



商品コード	税抜価格
TA015	オープン価格

取替え簡単

メガライン用替糸

メガライン専用の替糸です。

・糸の長さ 50m
・糸の太さ 3mm
・質量 225g



商品コード	税抜価格
TA017	オープン価格

手軽に使える50m巻きの大型画線器

メガライン

●最大3mm巾の鮮明なラインを引くことができます。
●交通表示線や、駐車場の画線、道路・フェンス・建設・配管工事・ブロック塀などの下書き作業に最適です。
●道糸付きて、糸の交換が簡単にできます

・糸長さ 50m
・太さ 3mm
・質量 560g (包装含)



商品コード	税抜価格
TA012	オープン価格

分離 & スライドで粉付けできる画期的なタンク

チョークラインBIG

●糸引き作業の際に粉を打ち付けた後、糸を巻き取らずにタンクをスライドして糸に粉をつけることができるので作業効率が向上します。
●タンクがやわらかく揉むことができるので中の粉をほぐせて、糸への連続的な粉付けが可能です。
●付属の糸通し棒でタンク内に粉が入ったままでも糸を通すことができ、工具を使わずにドラムを本体から取り外せるので、簡単に糸交換ができます。
●耐摩耗性に優れた切れにくい極太糸を採用。



・糸長さ 50m
・太さ 3mm
・製品質量 830g

商品コード	種別	税抜価格
SW077580	本体	¥17,020
SW077577	極太糸50m巻	¥2,760
SW077578	専用フェルト	¥460

分厚いコアでもらくらくキャッチ

コアキャッチャー

コアサンプルの採取専用器具です。10cm以上の厚いコアでも簡単に掴み取ることができます。



サイズ 径100mm
長さ400mm
挿入深さ 約75mm
材質 ステンレス
重量 750g

商品コード	税抜価格
IS030	¥9,000

らくらくコア測定

コア4点スケール

コアサンプルを入れるだけで4点の高さが一度に測定できます。



測定範囲 内径100mm
厚さ130mmまで
材質 ステンレス
重量 195g

商品コード	税抜価格
IS043	¥5,000

コア測定金具

エスカルゴ

坂道でも安心してコア測定ができます。



外寸 80×140×60mm
重量 200g
材質 ステンレス製

商品コード	税抜価格
AD001	¥3,170

シワ測定 デジタル温度計 隔測式プローブ 防水型

デジタル温度計 H-3 最高・最低隔測式プローブ 防水型

- プローブ標準型 (73102) 付属
- 防水構造 保護等級IPX7
- ホールド機能付
- 最高・最低の温度を表示
- 別売のプローブに付け替えられます
- HIアラーム、LOWアラーム機能
- バックライト機能付
- ・コード長 1.4m
- ・本体サイズ 172×77×46mm
- ・プローブ部サイズ φ3.5×110mm
- ・製品質量 360g

商品コード	仕様	税抜価格
S2073083	H-3 最高・最低 隔測式プローブ 防水型	¥15,180

シワ測定 デジタル温度計 H-3専用の取り換えプローブ

H-3用プローブ (旧型H-2タイプではご使用いただけません)

商品コード	製品コード	仕様	税抜価格
S2073101	73101	極細型 φ2.0×185mm	¥7,480
S2073102	73102	標準型 φ3.5×110mm	¥6,900
S2073103	73103	太長型 φ5.0×275mm	¥9,200

防塵防水、デュアルレーザーポイント機能付き、放射率可変タイプ

シワ測定 放射温度計 E

非接触で測定できる、コンパクトな放射温度計です。

- 測定範囲が分かりやすいデュアルレーザーポイント機能付
- バックライト機能付き
- 測定対象物に合わせた放射率の設定可能
- HOLD測定モード/LOCK測定モード選択可
- HIアラーム・LOWアラーム機能
- 防塵・防水構造 保護等級IP54

商品コード	製品コード	仕様	税抜価格
S2073036	73036	防塵防水、放射率可変タイプ	¥14,720

精度	0~550℃: ±2%または±2℃ (数値の大きい方) -60~0℃: ± {-2℃+ (表示温度×0.05)}℃
測定範囲	-60℃~550℃
最小表示	-9.9~199.9℃まで0.1℃ / それ以外1℃
使用温度	0~50℃
本体サイズ	144×43×117mm
製品質量	180g
電池寿命	連続使用14時間 (単4アルカリ電池2本使用)

メモリ機能付き防水型デジタル温度計

SK-1260 (指示計のみ)

- 測定値を最大150件記憶
- データホールド機能
- 変化量、時計機能
- 最大・最小値表示
- ・サイズ 66×25×175mm
- ・付属品 ソフトケース
- ・質量 約200g

オプションセンサー

商品コード	製品コード	仕様	税抜価格
TASK1260	SK-1260	指示計のみ	¥25,600
TASKS100	SK-S100K	標準センサー -100~300℃	¥9,900
TASKS103	SK-S103K	アスファルト用トガリセンサ 0~300℃	¥20,700
TASKS106	SK-S106K	熱電対センサ 0~300℃	¥16,100
TASKS301	SK-S301K	静止表面用センサ 0~600℃	¥19,100

スタンド無しで自立します

五分六ロッド

地面に対して片面が直角に設置可能です。単体で自立するので現場撮影に必要な人員数を削減できます。コンパクトなサイズに折り畳めるので、持ち運びも便利です。

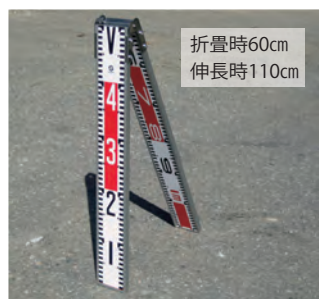

商品コード	税抜価格
TA001	¥4,400

舗装面簡易長さ測定装置

自測くん

市販の巻尺を使用して舗装面など任意の2点間の直線距離を測ることができる簡易測定装置です。現場でのマーキング、起工測量、舗装展開図作成などの計測作業が1人で簡単かつスピーディーに行えます。

- ・寸法 高さ390.5mm 径160mm
- ・質量 約3kg
- ・付属品 巻き尺固定用クリップ
- ※別途、巻き尺をご用意ください。

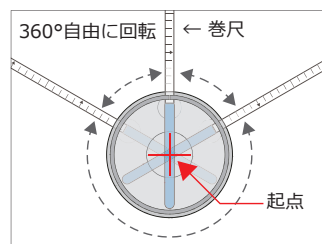

マーキングも
起工測量も
舗装展開図も
1人でOK



商品コード	税抜価格
KG02011	¥22,000

G Lから10cm上がりで糸が張れる！ 自動巻き取り装置付き！ 重ねて片手で持ち運べる！ 路盤用簡易糸張り装置

糸張りくん

実用新案登録 3142160号

糸張りくんは0.5~10m程度の任意の長さで糸を張ることができる簡易的な糸張り装置です。路盤切削面、アスファルト舗装敷均し面からの高さなどが簡単に測定出来ます。両側で糸を持つ作業員が不要なので、地盤高測定や管理用の写真撮影を一人で出来ます。



収納時寸法: 12.4 × 15 × H60cm
 使用時寸法: 支柱A: H56cm 支柱B: H38cm
 質量約8.6kg (支柱A: 4.6kg, 支柱B: 4.0kg)

商品コード	税抜価格
KG01011	¥35,000

- こんな作業に
- 路盤作りの検測
 - 手引き舗装の敷き均し
 - 高速道路などの切削深測定
 - マンホール・各種樹設置の調整

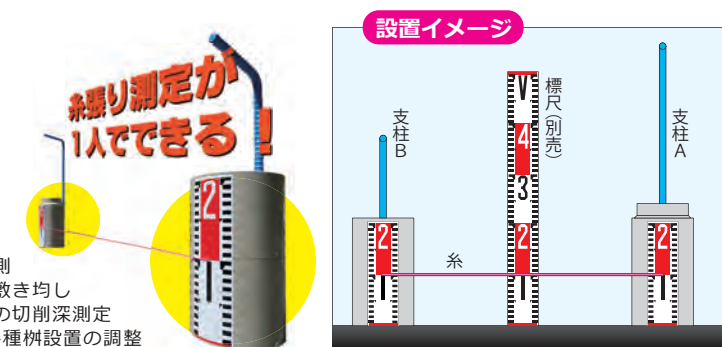

マグネット式ロッド立て

磁立くん

鉄製プレート入りのアルミロッドと、強力マグネット入りのベースをセットにした商品です。傾斜地でも、不整地でも、マグネットの力で垂直にロッドを設置できます。



鉄製プレート入り
アルミロッド
+
強力マグネット入り
ベース

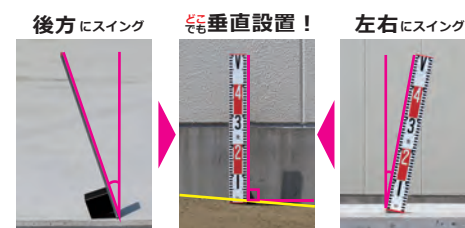
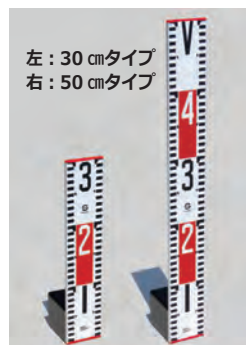

商品コード	種別	税抜価格
KG102130	30cmタイプ	¥4,600
KG102150	50cmタイプ	¥4,900

丈夫で切れにくいガラス繊維製リボンロッドと専用ケースが各種ございます

リボンロッド 120、専用ケース 各種

- 道路横断写真に最適な120mm幅
- JIS 1級
- ・標準張力/湿度: 50N/20℃
- ・テープ: 幅120mm、厚さ0.65mm
- ・10mm単位の境目盛

※この他にも60mm・100mm・150mm幅がございます。詳しくはお問い合わせください。

メーカー直送

商品コード	種別	長さ	税抜価格
TARCE110	リボンロッド120E1	10m	¥19,900
TARCE120	リボンロッド120E1	20m	¥35,300
TARCE130	リボンロッド120E1	30m	¥51,000
TARCE150	リボンロッド120E1	50m	¥80,500
TARCE205	リボンロッド120E2	5m	¥11,400
TARCE210	リボンロッド120E2	10m	¥19,900
TARCE220	リボンロッド120E2	20m	¥35,300
TARCS	専用ケース 120S	5・10m用	¥8,500
TARCM	専用ケース 120M	20・30m用	¥9,900
TARCL	専用ケース 120L	50m用	¥11,300

視認性抜群

のびた (蛍光色カラーゴム糸)

- 視認性に優れ、境界指示などに適しています。
- インパクトのある現場写真が撮影できます。
- ・カラー 蛍光ピンク
- ・糸仕様 径3mm×30m

商品コード	税抜価格
TA007	¥1,760

はさむ部分にゴムが付いてしっかり保持

クリップカーソル 4ヶ組



商品コード	税抜価格
TA003	¥1,550

細かい目盛りの明示に役立ちます

あて尺 (樹脂製)

商品コード	長さ	税抜価格
TA034-1051	30cm	¥1,800
TA034-1053	50cm	¥2,100

比較高低差測定が簡単！

受光器スライド式ミリ棒 H2400

受光器をスライドしてピタッと簡単に位置決め、比較高低差がひと目でわかるスケールです。クランプは固定したまま、らくらくスライド。メーカー問わず各種受光器の取り付けが可能です。

- ・表目盛 1段目:高さ目盛 2段目:比高目盛 (ともに1mm単位)
- ・裏目盛 高さ目盛 (1mm単位)
- ・寸法 1,310mm (全縮) ~2,400mm
- ・測定範囲 表面: 80~190cm 2段目スライド幅: ±50cm
裏面: ~2400mm
- ・気泡管感度 120'/2mm

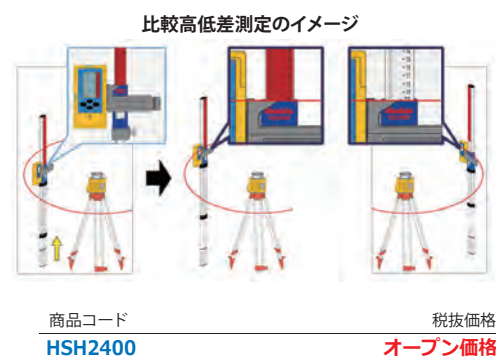

商品コード	税抜価格
HS2400	オープン価格

一人で簡単にトンボ（丁張り）を設置できる測量ピン

丁張ピン 赤白5cm幅 L60cm

5cm間隔の赤白表示付きで視認性良好。様々な用途にお使いいただけます。石頭ハンマーで打ち込む際にも曲がりにくく、撤去・回収も楽で繰り返し使用できます。



材質：S45C (φ13 mm)
頭部テーパ加工
5 cm間隔の赤白表示
商品コード ISO31560
税抜価格 ¥2,100

一人での現場写真撮影に

ロッド立て

木製ロッド用

木製ロッド用
商品コード TART01
対応ロッド 木製ロッド (65×13mm)
税抜価格 ¥7,200

アルミロッド用

アルミロッド用
商品コード TART02
対応ロッド アルミロッド (60×6mm)
税抜価格 ¥7,200

どんな路面にもよく書ける！

祥碩堂 道路マーカー 10本入(ホルダー付)

●耐熱70度！真夏の車内でも溶けません。また、耐冷-15度の低温でも書けます。
●雨や水に流れて消えることはありません。
カラー：蛍光ピンク

Table with 3 columns: 商品コード, 対応ロッド, 税抜価格. Row 1: TART01, 木製ロッド (65×13mm), ¥7,200

Table with 3 columns: 商品コード, 対応ロッド, 税抜価格. Row 1: TART02, アルミロッド (60×6mm), ¥7,200

Table with 3 columns: 商品コード, 種別, 仕様, 税抜価格. Row 1: TAS2024, オープン価格

JIS A 1214準拠品

JIS型現場密度測定装置

土の体積を間接的に測定する砂置換装置です。粘性土、非粘性土、レキ混ざり土のいずれにも適応します。
セット内容：
・アクリル製ジャー (4リットル)
・ストレートエッジ
・ベースプレート
・三角ロートアタッチメント
・移植用スコップ
・標準マス
・キャッピング板
商品コード TA059-01
税抜価格 ¥76,000

旧公団規格JHS-104準拠品

公団型現場密度測定装置

旧日本道路公団の規格に準拠した簡易現場密度測定器です。
セット内容：
・ベースプレート
・カラーリング
・標準容器
・ストレートエッジ
・JIS突棒
商品コード TA059-03
種別 細粒土用
税抜価格 ¥55,000
商品コード TA059-04
種別 粗粒土用
税抜価格 ¥65,000

砂置換法による代表的な標準砂

現場密度用珪砂 25kg入

珪砂 5号 珪砂 7号
商品コード TA096-5301
種別 5号
単質量1.26
税抜価格 ¥9,000
商品コード TA096-5303
種別 7号
単質量1.18
税抜価格 ¥9,000

現場で簡単に透水試験

アスファルト現場透水試験器

アスファルト混合物の透水試験が現場で簡単にを行うことができます。
セット内容：
・アクリルシリンダー (回線)
・支持台
・重錘
・透水試験用マット
商品コード TA061
税抜価格 ¥250,000

持ち運び便利なケース・バッテリー付き

電子天秤 現場用セット

現場で作業する際に、持ち運びが便利なケースとバッテリーがセットになっています。床下秤量金具 (別売) を使用すれば、コア密度試験にも対応できます。
セット内容：
・電子天秤本体
・内蔵バッテリー
・収納ケース
計量皿寸法: 170×133mm
秤量/最小表示: 12,000g/1g
商品コード TA057-01
税抜価格 ¥64,800

コアの比重測定に

電子天秤 床下秤量金具

電子天秤底部に取り付けて、コア密度試験に使用できます。
商品コード TA057-02
税抜価格 ¥3,000

環境にやさしい油吸着剤 ごぼれた油はおまかせください

オイルゲーター 12kg袋

- 綿花セルロース (100%自然) に十数種類のバクテリアとバクテリア栄養剤を混合させたもので、親油性が高く、油の吸収力は抜群です。
●保持力に優れ、一度取り込んだ油分は再浸出することはありません。
●ガソリン等の揮発油も吸収し揮発を抑制しますので爆発事故の防止に役立ちます。
●油を吸着した後は、焼却処分も可能です。天然セルロースなので焼却炉の負担が少なく、焼却後の残留物も極めて少量です。

環境にやさしい油吸着剤
ごぼれた油を吸着し
微生物により分解処理



Table with 2 columns: 商品コード, 税抜価格. Row 1: UV0G12, オープン価格

各製品の仕様・価格などは予告無く変更する場合がありますのでご了承ください。掲載されている商品画像の色は撮影条件等により実際と異なる場合があります。

天然繊維高性能油吸着材

カクイ オイルキャッチャー

- 鉱油や動植物油に対して、自重の約30倍以上の吸着力があります。
●繊維の中に油を取り込みやすい中空繊維なので、吸着後の回収時も滴りが少なく二次汚染を防ぎます。
●少量使用で大きな効果が得られるので、廃棄ゴミの削減、低コストを実現します。
●水中混入の油も吸着します。

メーカー直送

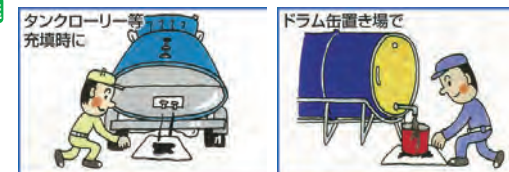

NK-4050

40cm x 50cm
吸着量 1枚あたり 1.46ℓ
商品コード KK405010
内容量 100枚入り
税抜価格 ¥18,000
商品コード KK405020
内容量 125枚入り
税抜価格 ¥22,000

K-65

65cm x 65cm
吸着量 1枚あたり 3ℓ
商品コード KKK651
内容量 100枚入り
税抜価格 ¥36,300

緊急用油液処理キット 小型タイプ

緊急用油液処理キット 小型タイプ
総吸着量 78ℓ
キット内容：NK-4050 (油液吸着用 36枚), SB-30PRO (吸着用、拭取用 15枚), FM-5090 (床しき用 2本)
商品コード KK090037S2
税抜価格 ¥23,000

緊急用油液処理キット ハンディタイプ

緊急用油液処理キット ハンディタイプ
車載に便利
2袋入り
総吸着量 1袋あたり 22ℓ
キット内容 (1袋あたり)：NK-4050 (油液吸着用 12枚), SB-30PRO (吸着用、拭取用 10枚), FM-5090 (床しき用 1枚)
商品コード KK090037S4
税抜価格 ¥14,000

乳剤・ピッチ汚れを簡単に強力除去

乳剤クリーン

乳剤クリーンは乳剤やピッチ汚れが簡単に落とせるクリーナーです。原液をスプレーして拭き取るだけで、頑固な汚れがすぐに溶け出します。お得な18ℓ缶入りと、そのまま使える便利な480ml入りスプレーボトルの2種類からお選びください。



危険等級Ⅲ
第2石油類
火気厳禁

第4類
第2石油類
火気厳禁

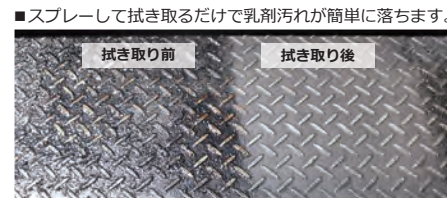

Table with 3 columns: 商品コード, 内容量, 税抜価格. Row 1: A1010103, 480ml缶, ¥1,900. Row 2: A1010101, 18ℓ缶, ¥22,000

強力な除去力で乳剤汚れにも効果抜群

タフクリーナー E 東亜道路工業

- 舗装現場 (フィニッシャー・ダンプ・ローラー)、合材プラント、コンクリート製品の汚れ落としに効果抜群!!
●寒冷地にて凍結しません。(凝固点-60℃)
●無色透明の液状 ●低刺激臭の為、作業に差し支えありません。

メーカー直送

第4類
第2石油類
火気厳禁

タフクリーナー E
商品コード T0020118
内容量 18ℓ
税抜価格 オープン価格

乳剤・ピッチ落とし用の強力洗浄剤

モブラン リスロン

付着した乳剤、タールピッチの除去に最適です。機械工具、部品、金属・塗装面のグリース等の油成分の汚れ、車両ガードフックスの除去等にも優れた洗浄力を発揮し、仕上りのツヤも格別です。車のボディ等に付着したピッチ・タール等にも効果を発揮します。



メーカー直送

車止め、車輪、ガードレール等に付着した乳剤がきれいに落とせます。



Table with 3 columns: 商品コード, 内容量, 税抜価格. Row 1: RI001, 20ℓ, ¥23,700

アスファルト乳剤、タール、ピッチの汚れに最適

アストリーナ

- スプレーして拭き取るだけで洗浄できます。
●舗装現場以外でも、工具、車、外壁など、さまざまな場所の洗浄に使用できます。



Table with 3 columns: 商品コード, 内容量, 税抜価格. Row 1: NP030210, 420ml, ¥1,650

各製品の仕様・価格などは予告無く変更する場合がありますのでご了承ください。掲載されている商品画像の色は撮影条件等により実際と異なる場合があります。