



エッジカッター付タンデムローラー
BOMAG BW 154 AP

舗装屋さんの便利グッズ

Professional Pavement Products

02 シモダトンボ
シモダトンボ各種、パーツ・消耗品
その他レーキ各種

25 測量用品
糸張りくん / 自測くん / 磁立くん / 丁張ピン
ロット / ロット立て

08 舗装作業用品
型枠ピン / タンパー / 焼コテ / ゲージ棒 / ふるい
合材シート / バーナー / 乳剤スプレーヤー 他...

26 試験機器
現場密度測定装置 / 現場透水試験器

20 検査・計測用品
コア採取器 / コア測定器 / 温度計

27 洗浄・油処理
油吸着材 / 乳剤・ピッチ落とし

22 保安用品
飛散防止ネット / 看板固定金具 / 草刈ネット

28 その他
ひび割れ補修材 / スプレー乳剤

スマートフォン等で商品のQRコードを読み取るとWebサイトにアクセスできます

乳剤・ピッチ汚れを簡単に強力除去

乳剤クリーン

乳剤クリーンは乳剤やピッチ汚れが簡単に落とせるクリーナーです。原液を塗布して拭き取るだけで、頑固な汚れがすぐに溶け出します。お求めやすい1L缶と、お得な18L缶の2種類からお選びいただけます。

第4類第2石油類
火気厳禁



18L缶



1L缶



商品コード	種別	JANコード	税込価格 (税抜価格)
A1010105	1L缶	2963	¥2,530 (¥2,300)
A1010101	18L缶	2369	¥26,070 (¥23,700)

乳剤・ピッチ落とし用の強力洗浄剤

モブラン リスロン メーカー直送

付着した乳剤、タールピッチの除去に最適です。機械工具、部品、金属・塗装面のグリース等の油成分の汚れ、車両ガードワックスの除去等にも優れた洗浄力を発揮し、仕上りのツヤも格別です。車のボディ等に付着したピッチ・タール等にも優れた効果を発揮します。

第4類第2石油類
火気厳禁



混合物 (珪素樹脂、特殊界面活性剤、浸透剤及び可溶化剤)



車止め、車輪、ガードレール等に付着した乳剤がきれいに落とせます。

商品コード	内容量	税込価格 (税抜価格)
RI001	20L	¥29,150 (¥26,500)

小さなひび割れに！ テープタイプの補修材

クイックシール

舗装表面に貼り付ける、テープタイプのひび割れ補修材です。舗装表面を清掃した後、クイックシールを貼り付け縁を加熱して接着することで耐久性が保持できます。クイックシールは、さまざまな気候条件に適するように設計製造されています。

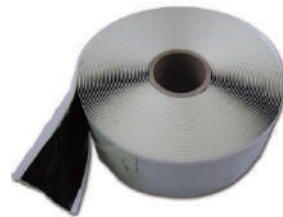

施工にはトーチバーナーが必要です。



商品コード	1巻のサイズ	税込価格 (税抜価格)
MKQS01	幅6cm×厚さ1.6mm×15m	オープン価格

大きなひび割れに！ スティックタイプの補修材

クイックスティック

スティックタイプのひび割れ補修剤です。バーナーで加熱しながら舗装面へ垂らすだけで、小さなひび割れが簡単に修理できます



施工にはトーチバーナーが必要です。



商品コード	1本のサイズ	税込価格 (税抜価格)
MKQS11	約4cm×3cm×60cm	オープン価格

小規模の補修に適したスプレー缶入

補修でGo! 東亜道路工業

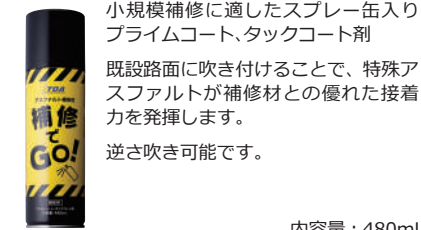

小規模補修に適したスプレー缶入りプライムコート、タックコート剤
既設路面に吹き付けることで、特殊アスファルトが補修材との優れた接着力を発揮します。
逆さ吹き可能です。

内容量：480mL

商品コード	成分
TO011690	鉱油・キシレン・エチルベンゼン

ハンディタイプで手軽に施工

ワンタッチコートNEW ニチユウ



芳香族系溶剤を用いたカットバックアスファルトの為、既設舗装面と程よく溶着し良好な接着層ができます。
揮発性に優れ、養生時間はアスファルト乳剤の半分程度で作業能率が向上します。
長時保存しても中身の変状がありません。

内容量：480mL

商品コード	成分
NI-001	アスファルト・ブタン

接着性に優れるアスファルト系

あっスプレー NIPPO



接着性に優れる新しいタイプのアスファルト系道路舗装材料です。
アスファルト舗装、セメントコンクリート舗装のどちらにも使用できます。
作業性が高く、スプレーするだけで接着効果を発揮します。
幅広い舗装工程で使用できます。

内容量：480mL

商品コード	成分
NP030110	アスファルト・石油系溶剤・DME

舗装現場で働く人のために
株式会社 アイデア・サポート

〒506-0818 岐阜県高山市江名子町3200-8
TEL:0577-57-7756 FAX:0577-57-7757
https://www.ideasupport.co.jp

お問い合わせは

どんな現場もこれ1本でOK!

シモダトンボ 伸縮式

シモダトンボ伸縮式は、現場から生まれた舗装専用のレーキです

意匠登録
第1198999号



現場に合わせてワンタッチで伸縮自在

後方に障害物がある場合や、作業帯が十分に確保できない場合などでも、ワンタッチでお好きな長さに調節できます。移動や収納にも便利です。

過酷な現場にも耐えるタフな1本 軽くて耐久性抜群

アルミ製の本体は軽くて強度抜群! 柄の断面は握りやすく力が入れやすい小判型を採用し、更に表面には特殊樹脂コーティングを施しています。

万が一こわれても安心 修理して長く使えます

お客様に安心してお使いいただくため、シモダトンボはアフターサポートも万全。現場で壊れたり、部品を紛失した場合でもアフターパーツをご購入いただけます。

作業に合わせて選べる! 種類豊富な交換用引板

割れにくく合材が付着しにくい木製(ブナ材)をはじめ、アルミ、スチール、ステンレス等、豊富なバリエーションから用途やお好みに合わせてお選びいただけます。



スクレーパ付き & 耐久性抜群

シモダトンボ伸縮式SP

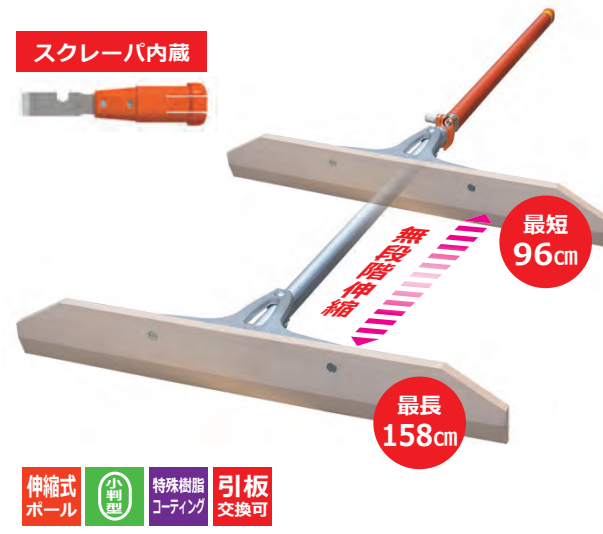

商品コード	JANコード	引板種別	重量(約)	税込価格(税抜価格)
SH001S01	0143	木製50cm	1.24kg	¥17,600 (¥16,000)
SH001S03	0150	木製60cm	1.31kg	¥17,600 (¥16,000)
SH001S05	0167	木製65cm	1.36kg	¥17,600 (¥16,000)
SH001S07	0174	木製75cm	1.43kg	¥18,260 (¥16,600)
SH001S09	0181	木製85cm	1.60kg	¥18,480 (¥16,800)
SH001S04	3007	木製(長方形)60cm	1.34kg	¥17,600 (¥16,000)
SH001S-E	0266	木製(エッジ付)60cm	1.36kg	¥18,590 (¥16,900)
SH001S33	0204	アルミ製60cm	1.15kg	¥17,600 (¥16,000)
SH001S41	0211	スチール製60cm	1.49kg	¥17,600 (¥16,000)
SH001S51	0228	ステンレス製60cm	1.44kg	¥17,600 (¥16,000)
SH001S53	3045	ガンツメ	1.57kg	¥19,140 (¥17,400)
SH001S57	2857	ステンレス製(台形)45cm	1.30kg	¥17,600 (¥16,000)
SH001S81	2871	リボン鋼	1.31kg	¥18,260 (¥16,600)

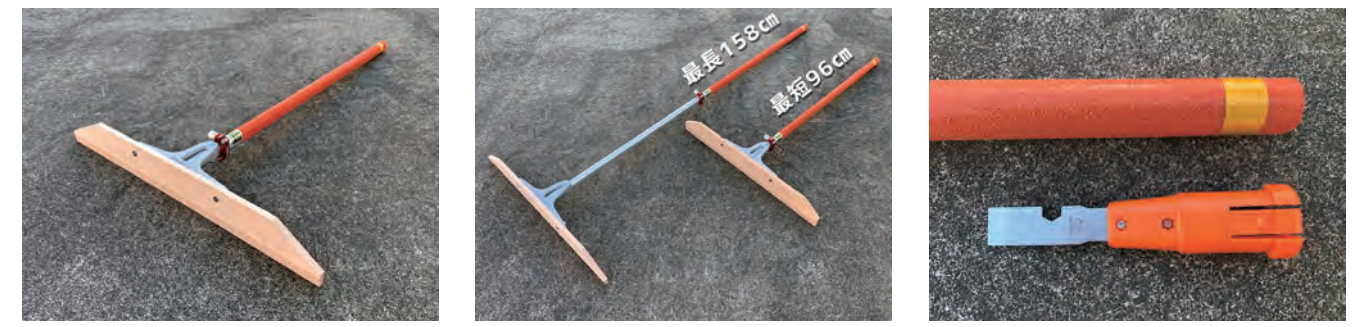

すべての舗装屋さんにおすすめ

シモダトンボ伸縮式



商品コード	JANコード	引板種別	重量(約)	税込価格(税抜価格)
SH001-01	0013	木製50cm	1.20kg	¥16,500 (¥15,000)
SH001-03	0020	木製60cm	1.27kg	¥16,500 (¥15,000)
SH001-05	0037	木製65cm	1.32kg	¥16,500 (¥15,000)
SH001-07	0044	木製75cm	1.39kg	¥17,160 (¥15,600)
SH001-09	0051	木製85cm	1.56kg	¥17,380 (¥15,800)
SH001-04	2994	木製(長方形)60cm	1.30kg	¥16,500 (¥15,000)
SH001E1	0136	木製(エッジ付)60cm	1.32kg	¥17,490 (¥15,900)
SH001-33	0075	アルミ製60cm	1.11kg	¥16,500 (¥15,000)
SH001-41	0082	スチール製60cm	1.45kg	¥16,500 (¥15,000)
SH001-51	0099	ステンレス製60cm	1.40kg	¥16,500 (¥15,000)
SH001-53	3038	ガンツメ	1.53kg	¥18,040 (¥16,400)
SH001-57	2826	ステンレス製(台形)45cm	1.26kg	¥16,500 (¥15,000)
SH001-81	2840	リボン鋼	1.27kg	¥17,160 (¥15,600)

伸縮式ボール 小判型 特殊樹脂コーティング 引板交換可

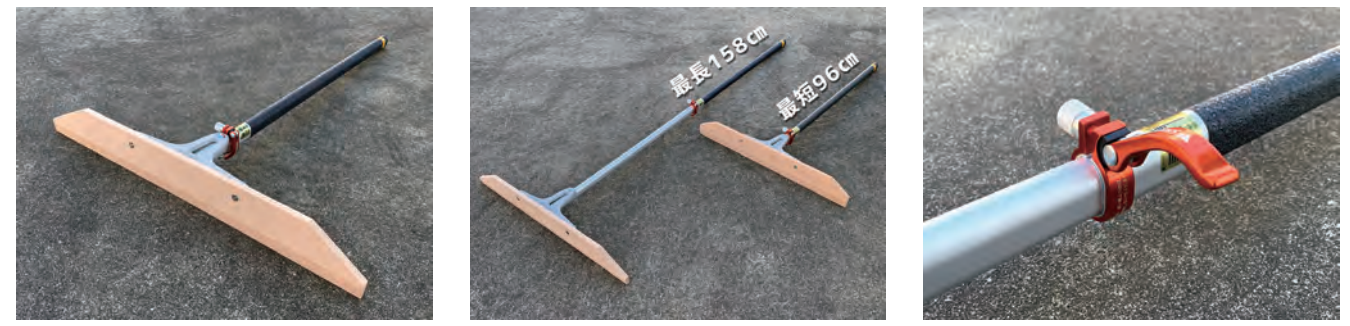

30cm長いロングタイプ

シモダトンボ伸縮式ロング



商品コード	JANコード	引板種別	重量(約)	税込価格(税抜価格)
SH011-01	0273	木製50cm	1.30kg	¥17,160 (¥15,600)
SH011-03	0280	木製60cm	1.37kg	¥17,160 (¥15,600)
SH011-05	0297	木製65cm	1.42kg	¥17,160 (¥15,600)
SH011-07	0303	木製75cm	1.49kg	¥17,820 (¥16,200)
SH011-09	0310	木製85cm	1.66kg	¥18,040 (¥16,400)
SH011-04	3014	木製(長方形)60cm	1.40kg	¥17,160 (¥15,600)
SH011E1	0396	木製(エッジ付)60cm	1.42kg	¥18,150 (¥16,500)
SH011-33	0334	アルミ製60cm	1.21kg	¥17,160 (¥15,600)
SH011-41	0341	スチール製60cm	1.55kg	¥17,160 (¥15,600)
SH011-51	0358	ステンレス製60cm	1.50kg	¥17,160 (¥15,600)
SH011-53	3052	ガンツメ	1.63kg	¥18,700 (¥17,000)
SH011-57	2888	ステンレス製(台形)45cm	1.36kg	¥17,160 (¥15,600)
SH011-81	2901	リボン鋼	1.37kg	¥17,820 (¥16,200)

伸縮式ボール 小判型 特殊樹脂コーティング 引板交換可



路盤作業がもっとラクになる！ 今までなかった快適な使用感

シモダトンボ 路盤用ノコ刃付

帯鋸の刃をリサイクルした新感覚のレーキです。適度なしなりが手元への負担を和らげ、快適に作業できます。

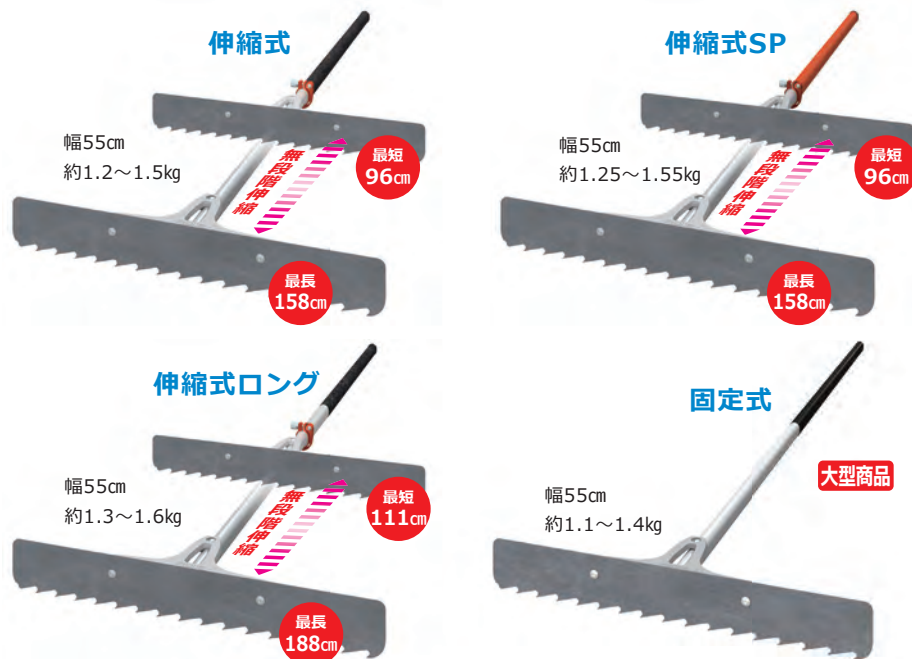

別売専用カバー



商品コード	JANコード	引板種別		税込価格 (税抜価格)
SH001-71	2833	伸縮式	ノコ刃	¥16,720 (¥15,200)
SH001S71	2864	伸縮式SP	ノコ刃	¥17,820 (¥16,200)
SH011-71	2895	伸縮式ロング	ノコ刃	¥17,380 (¥15,800)
SH021-71	2925	固定式	ノコ刃	¥11,550 (¥10,500)
SH111-75	1126	専用カバー		¥3,300 (¥3,000)

土木工事からグラウンド整備まで

シモダトンボ固定式

軽くて丈夫、お求めやすい価格の一体型レーキです。



商品コード	JANコード	引板種別	重量 (約)	税込価格 (税抜価格)
SH021-01	0419	木製50cm	1.14kg	¥11,330 (¥10,300)
SH021-03	0426	木製60cm	1.21kg	¥11,330 (¥10,300)
SH021-05	0433	木製65cm	1.26kg	¥11,330 (¥10,300)
SH021-07	0440	木製75cm	1.33kg	¥11,990 (¥10,900)
SH021-09	0457	木製85cm	1.50kg	¥12,210 (¥11,100)
SH021-04	3021	木製 (長方形) 60cm	1.24kg	¥11,330 (¥10,300)
SH021E1	3076	木製 (エッジ付) 60cm	1.26kg	¥12,320 (¥11,200)
SH021-33	0471	アルミ製60cm	1.05kg	¥11,330 (¥10,300)
SH021-41	0488	スチール製60cm	1.39kg	¥11,330 (¥10,300)
SH021-51	0495	ステンレス製60cm	1.34kg	¥11,330 (¥10,300)
SH021-53	3069	ガンゾメ	1.47kg	¥12,870 (¥11,700)
SH021-57	2918	ステンレス製 (台形) 45cm	1.20kg	¥11,330 (¥10,300)
SH021-81	2932	リボン鋼	1.21kg	¥11,990 (¥10,900)



各製品の仕様は予告無く変更する場合がありますのでご了承ください。掲載されている商品画像の色は撮影条件等により実際と異なる場合があります。

シモダトンボの原点

シモダトンボ木製

すべての商品の原型になった定番商品です。



商品コード	SH0431
JANコード	0891
長さ	160cm
引板	幅60 × 高さ8.5cm
重量 (約)	1.3kg
材質	本体:アルミ、ポブラ 引板:ブナ
税込価格 (税抜価格)	¥5,280 (¥4,800)

マンホールの合材除去や清掃に

シモダトンボ マンまる

引板が一般的なマンホール (径600mm) に合わせて円弧状に湾曲。

長さ 93cm
質量 約0.9kg
材質 本体:アルミ 引板:ブナ



商品コード	JANコード	引板種別	税込価格 (税抜価格)
SH031M	0655	シモダトンボ マンまる	¥11,550 (¥10,500)
SH111-63	1218	マンホール引板用取付ステー (左)	¥1,100 (¥1,000)
SH111-64	3229	マンホール引板用取付ステー (右)	¥1,100 (¥1,000)
SH131-13	1416	マンホール引板用ネジ・ナットセット	オープン価格
SH111M	1171	交換用引板 マンホール用	オープン価格

寺家庭園の枯山水砂紋作成専用

シモダトンボデルタ枯山水

日本独特の庭園様式の枯山水 (かれさんすい) 模様を作成するための専用ブレードを装着したレーキです。

長さ 162cm
材質 本体:アルミ
ブレード:ステンレス

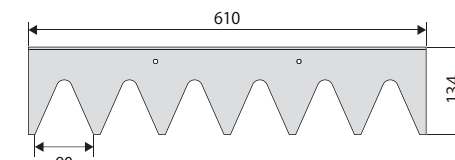
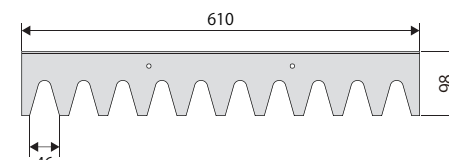

商品コード	JANコード	種別	寸法	重量 (約)	税込価格 (税抜価格)
SH079DS	2505	シモダトンボデルタ L T 枯山水 (小)	長さ162cm × 幅61cm × 高さ9.8cm	2.10kg	¥16,500 (¥15,000)
SH079DL	2499	シモダトンボデルタ L T 枯山水 (大)	長さ162cm × 幅61cm × 高さ13.4cm	2.35kg	¥17,600 (¥16,000)
SH111A1	3205	交換用引板 枯山水 (小)	幅61cm × 高さ9.8cm	1.35kg	オープン価格
SH111A3	3212	交換用引板 枯山水 (大)	幅61cm × 高さ13.4cm	1.60kg	オープン価格

JANコードのGS1事業者コード (先頭9桁 458953426) は省略して掲載しています。

交換用引板

商品コード・商品名	仕様	WEBサイトリンク	備考
SH111-01 木製50cm	寸法: W500×H85×t13mm 材質: プナ材 質量: 約330g ※1 JAN: 0914		
SH111-03 木製60cm	寸法: W600×H85×t13mm 材質: プナ材 質量: 約400g ※1 JAN: 0938		
SH111-05 木製65cm	寸法: W650×H85×t13mm 材質: プナ材 質量: 約450g ※1 JAN: 0976		
SH111-07 木製75cm	寸法: W750×H85×t13mm 材質: プナ材 質量: 約520g ※1 JAN: 0990		木製引板用 ネジ・ナット (SH131-07) は別売です
SH111-09 木製85cm	寸法: W850×H85×t13mm 材質: プナ材 質量: 約690g ※1 JAN: 1010		
SH111-E1 木製(エッジ付き) 60cm	寸法: W600×H90×t13mm 材質: プナ材 (エッジ部ステンレス) 質量: 約450g ※1 JAN: 1157		
SH111-04 木製(長方形) 60cm	寸法: W600×H85×t13mm 材質: プナ材 質量: 約425g ※1 JAN: 0952		
SH111-33 アルミ製60cm	寸法: W600×H60×t2.0mm (アングル) 材質: アルミ 質量: 約235g JAN: 1065		
SH111-41 スチール製60cm	寸法: W600×H60×t1.6mm (アングル) 材質: スチール 質量: 約580g JAN: 1072		
SH111-51 ステンレス製60cm	寸法: W600×H60×t1.5mm (アングル) 材質: ステンレス 質量: 約525g JAN: 1089		
SH111-57 ステンレス製45cm 平(台形)	寸法: W450×H80×t1.5mm 材質: ステンレス 質量: 約385g JAN: 2697		金属製引板用 ネジ・ナット (SH131-05) は別売です
SH111-71 ノコ刃 (廃材リサイクル品) ※2	寸法: W550mm×H80~150mm 材質: ノコ刃鋼(リサイクル材) 質量: 約300~600g JAN: 1102		
SH111-81 リボン鋼	寸法: W550×H100×t1.0mm 材質: リボン鋼 質量: 約400g JAN: 2604		
SH111-53 ガンツメ	寸法: W500×H70×t3.0mm 材質: 鉄 質量: 約660g JAN: 1096		
SH111M マンホール用	寸法: W294×H62mm 材質: プナ合板製 質量: 約450g ※1 JAN: 1171		引板用ネジ・ナット (SH131-13)、 取付ステー (SH111-63、64) は別売です

※1.木製引板の質量は湿度等により変動します。表記の値は参考値です。 ※2.再生品のため、寸法のばらつき、反り、刃先の欠け、表面の錆び等がある場合があります。

各製品の仕様は予告無く変更する場合がありますのでご了承ください。掲載されている商品画像の色は撮影条件等により実際と異なる場合があります。

シモダトンボ用 ポール各種

ポールセット シモダトンボ伸縮式用



ポールセット シモダトンボ伸縮式SP用



グリップキャップは
付属しません

ポールセット シモダトンボ伸縮式ロング用



ポールセット シモダトンボミニ固定式用



ポールセット シモダトンボ固定式用 大型商品



ポール 木製用 大型商品



商品コード	JANコード	種別	長さ	重量(約)	税込価格(税抜価格)
SH121-01	1225	ポールセット シモダトンボ伸縮式用	外筒: 82.5cm 内筒: 92cm	600g	¥12,980 (¥11,800)
SH121-S1	1348	ポールセット シモダトンボ伸縮式SP用	外筒: 82.5cm 内筒: 92cm	640g	¥14,080 (¥12,800)
SH121-03	1232	ポールセット シモダトンボ伸縮式ロング用	外筒: 97.5cm 内筒: 103cm	700g	¥13,640 (¥12,400)
SH121-07	1256	ポールセット シモダトンボミニ固定式用	84cm	310g	¥7,260 (¥6,600)
SH121-05	1249	ポールセット シモダトンボ固定式用	164cm	540g	¥7,920 (¥7,200)
SH121-09	1263	ポール 木製用	158cm	840g	¥2,970 (¥2,700)

シモダトンボ伸縮式に内蔵できるスクレーパー

スキヤップ

シモダトンボ伸縮式に収納できるスクレーパーです。丈夫なナイロン製の本体と、錆びに強いステンレス刃で耐久性も十分です。切欠部分は簡易工具として引板やポールの取り付けに使用できます。



商品コード	JANコード	税込価格(税抜価格)
SH151-05	1430	¥1,870 (¥1,700)

ワンタッチレバー

ワンタッチレバー



商品コード	JANコード	税込価格(税抜価格)
SH151-02	1423	¥2,530 (¥2,300)

グリップの補修に

グリップテープ

グリップ全体に巻くには4本必要です。



商品コード	税込価格(税抜価格)
SH151-03	¥726 (¥660)

取付金具

伸縮式・固定式ポール用



木製ポール用



ネジ・ナットは別売です

商品コード	JANコード	種別	税込価格(税抜価格)
SH101-01	1188	伸縮式・固定式用	¥3,740 (¥3,400)
SH101-03	1195	木製ポール用	¥3,740 (¥3,400)

グリップキャップ

伸縮式ポール用

はめ込みタイプ
(ネジ不要)



固定式ポール用

ネジ付属



商品コード	JANコード	種別	税込価格(税抜価格)
SH151-09	1454	伸縮式ポール用	オープン価格
SH151-11	1461	固定式ポール用	オープン価格

ポール用ネジ・ナット

伸縮式・固定式用



木製式用



商品コード	JANコード	種別	税込価格(税抜価格)
SH131-01	1379	伸縮式・固定式用	オープン価格
SH131-03	1386	木製式用	オープン価格

引板用ネジ・ナット

金属製引板用
2組セット



木製引板用
2組セット



商品コード	JANコード	種別	税込価格(税抜価格)
SH131-05	1393	金属製引板用	オープン価格
SH131-07	1409	木製引板用	オープン価格

JANコードのGS1事業者コード(先頭9桁 458953426)は省略して掲載しています。

強い！錆びない！ 抜群の耐久性

ステンスレーキ 大型商品

耐久性抜群のステンレス製レーキです。

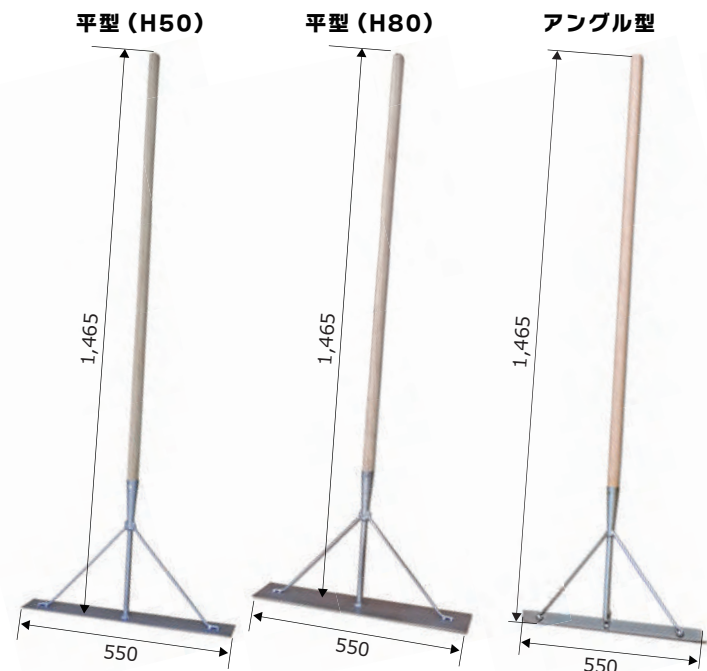

商品コード	KSLF050	KSLF080	KSLA030
JANコード	2260	2277	2253
柄長さ	146.5cm	146.5cm	146.5cm
ブレード	幅550×高さ50mm	幅550×高さ80mm	幅550×高さ30mm
重量 (約)	1,260g	1,460g	1,260g
税込価格 (税抜価格)	¥8,250 (¥7,500)	¥9,130 (¥8,300)	¥9,570 (¥8,700)

タフで長持ち 柄・底板一体型

舗装用全鉄タンパ 大型商品

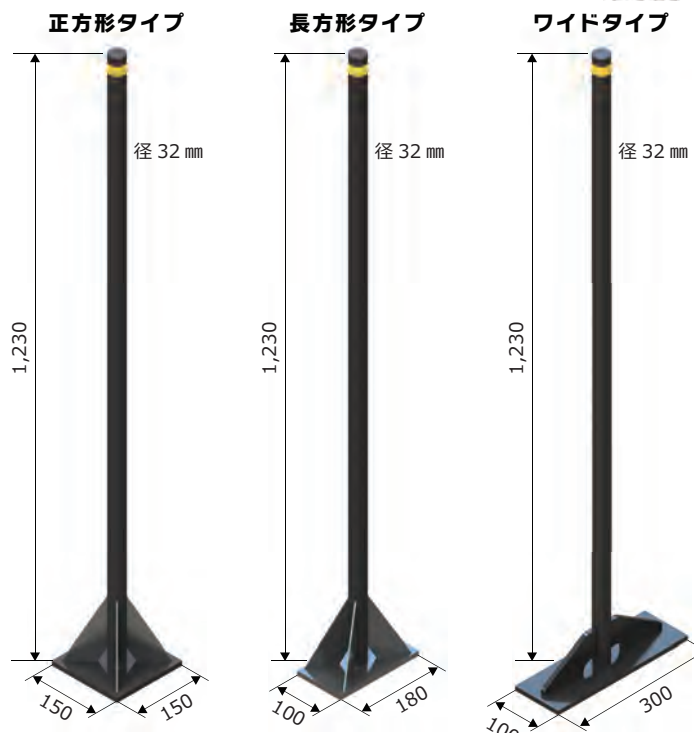

商品コード	ISTPI150	ISTPI180	ISTPI300
JANコード	2154	2161	2512
柄長さ	123cm	123cm	123cm
底板	150×150mm (t9mm)	100×180mm (t9mm)	100×300mm (t9mm)
重量 (約)	4.1kg	3.8kg	4.5kg
税込価格 (税抜価格)	¥10,780 (¥9,800)	¥10,780 (¥9,800)	¥12,540 (¥11,400)

掻きほぐし作業に最適

広島レーキ 大型商品

木製の本体に取り付けた10本の爪でタンパから簡単に合材を掻き出すことができます。



商品コード	YK0101S
JANコード	2352
長さ	150cm
ブレード	幅485mm
重量 (約)	1.9kg
税込価格 (税抜価格)	¥14,300 (¥13,000)

柄・底板一体型 滑り止め仕様

舗装用全鉄タンパ (オレンジ) 大型商品

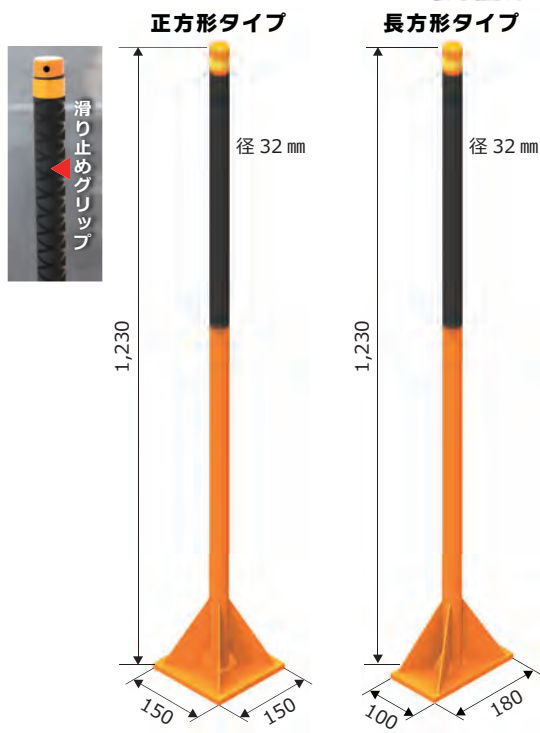

商品コード	ISTPO150	ISTPO180
JANコード	2390	2406
柄長さ	123cm	123cm
底板	150×150mm (t9mm)	100×180mm (t9mm)
重量 (約)	4.1kg	3.8kg
税込価格 (税抜価格)	¥14,080 (¥12,800)	¥14,080 (¥12,800)

アスファルト補修や碎石の転圧に最適

舗装用木柄タンパ 大型商品

柄：木製(樺)
底板：鉄製

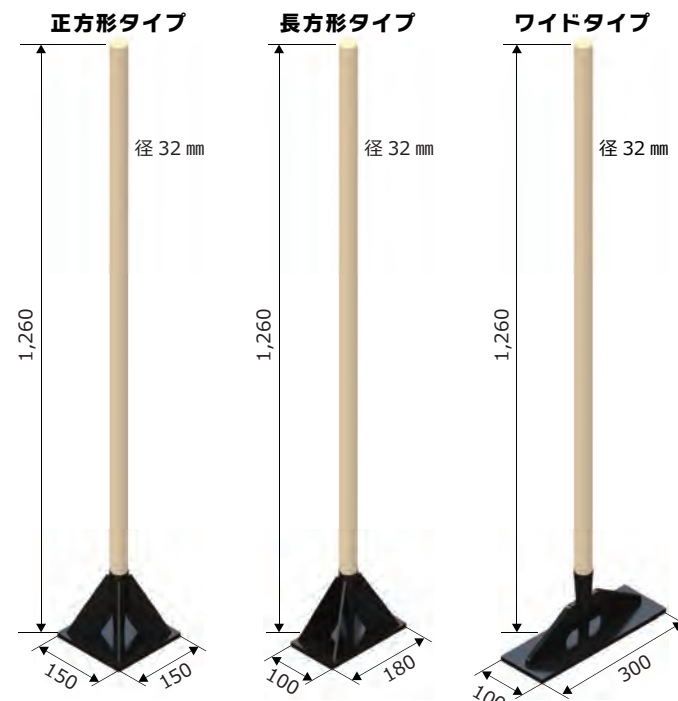

商品コード	ISTPW150	ISTPW180	ISTPW300
JANコード	2178	2185	2529
柄長さ	126cm	126cm	126cm
底板	150×150mm (t9mm)	100×180mm (t9mm)	100×300mm (t9mm)
重量 (約)	3.0kg	2.7kg	3.4kg
税込価格 (税抜価格)	¥10,780 (¥9,800)	¥10,780 (¥9,800)	¥12,540 (¥11,400)

転圧困難な場所に最適

五角タンパ 大型商品

左右非対称のユニークな形状で、フェンス下等の転圧しにくい場所に最適です。

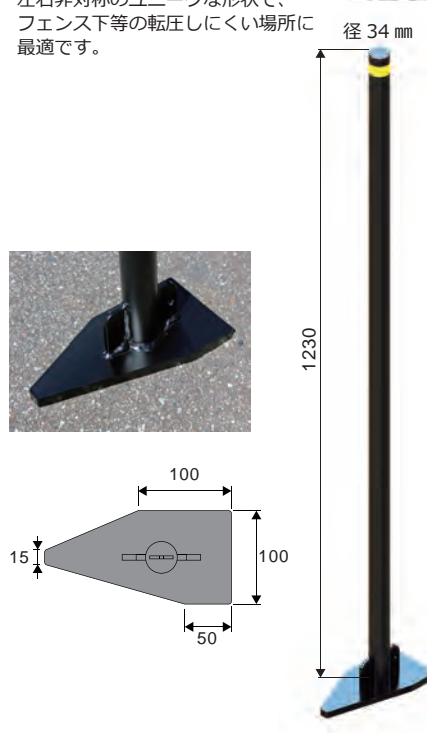

商品コード	IS060
JANコード	1768
柄長さ	123cm
底板	200×100mm (t12mm) ※不等辺
重量 (約)	3.5kg
税込価格 (税抜価格)	¥13,200 (¥12,000)

きめ細かい仕上げが出来る

ウレタンタンパ 大型商品

底面に厚さ15mmのウレタンシートを貼り付けたタンパです。

玄関アプローチのタイル貼り等の破損を防止し、きめ細かい仕上げができます。

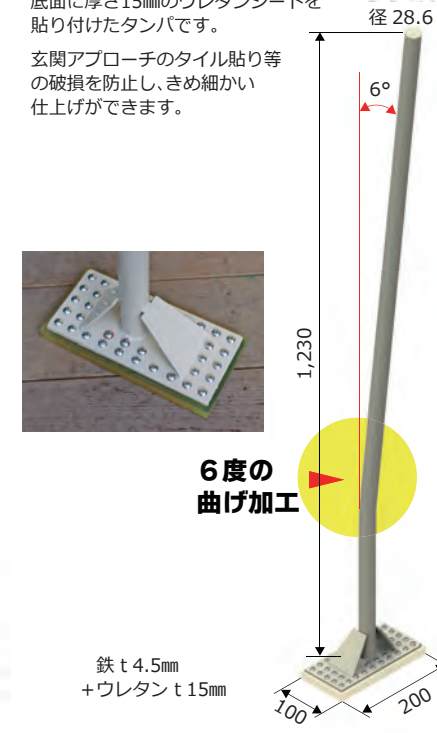

商品コード	IS11C01
JANコード	1881
柄長さ	123cm
底板	200×100mm (ウレタン貼)
重量 (約)	2.5kg
税込価格 (税抜価格)	¥17,600 (¥16,000)

土羽打・法面整形がラクラク

木柄土羽打タンパ 大型商品

どはうち

人力による土羽整形、法面整形作業専用のタンパです。底面に傾斜角が付いているので負担の少ない姿勢で整形作業が行えます。



商品コード	ISTPSL01
JANコード	2383
柄長さ	126cm
底板	270×177mm (t3mm) 鉄製
重量 (約)	2.7kg
税込価格 (税抜価格)	¥15,950 (¥14,500)

縁端処理をキレイに仕上げられる

ハンディタンパ 縁端ツクール

両手に持って使うハンディタイプのタンパです。舗装縁端部の仕上げや、狭小部の締め固め作業に最適！一つあれば、様々な場面で活躍します！

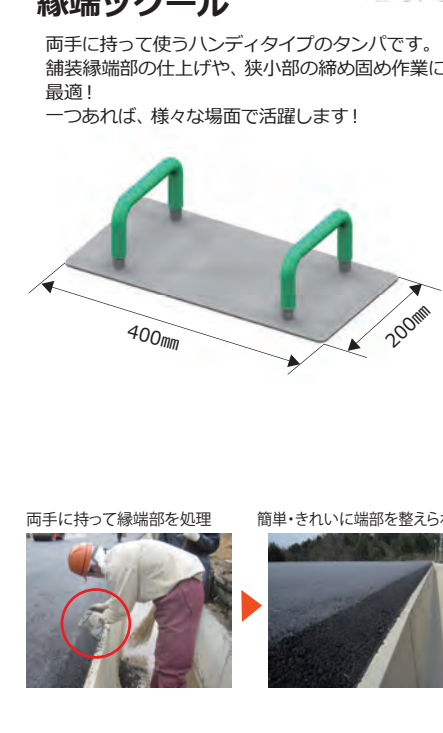

商品コード	ISCM01
JANコード	1973
高さ	11cm
底板	400×200mm (t3.2mm)
重量 (約)	2.4kg
税込価格 (税抜価格)	¥5,500 (¥5,000)

柄が長く疲れにくい

焼きコテ **大型商品**

すりつけ作業や狭い所の仕上げに使用する焼きコテです。プロパンバーナーなどで加熱して使用します。柄が長く長時間の使用でも疲れにくい形状です。



底板形状の比較



商品コード	ISIR101F	ISIR101R
JANコード	2116	2123
長さ	160cm	160cm
底板	幅20×奥行15cm	幅20×奥行15cm
重量(約)	8kg	8kg
税込価格(税抜価格)	¥22,000 (¥20,000)	¥26,400 (¥24,000)

バーナーで加熱して使用する道路舗装用のコテ

HANTA 舗装用コテ **HANTA** **メーカー直送**

バーナーで加熱して使用する道路舗装用のコテです。

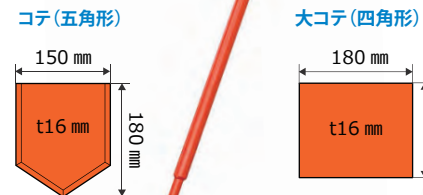

商品コード	H1005220	H1005221
コテ部寸法	15×18cm	15×18cm
柄の長さ	160cm	160cm
底板厚さ	16mm	16mm
重量(約)	6.2kg	6.75kg
税込価格(税抜価格)	¥29,700 (¥27,000)	¥26,400 (¥24,000)

バーナーで加熱しながら使える

HANTA LPコテ LK-1 **HANTA** **メーカー直送**

LPガス用バーナーを内部に装備したコテです。バーナーで加熱しながら連続使用できるので、非常に便利で能率的です。
・ガスポンベは別途ご用意ください。



型番	LK-1
商品コード	H1005201
コテ部寸法	20×16cm
ノズル数	(3/8") 1個
柄の長さ	140cm
ホースの長さ	5m
燃料	市販プロパンガス
燃料消費量	約0.5kg/h
重量(約)	8.0kg
税込価格(税抜価格)	¥143,000 (¥130,000)

舗装用コテ・大ゴテ専用の加熱用工具

HANTA ツールヒーター **HANTA** **メーカー直送**

火力が強く直火ですので短時間で加熱ができます。
・10kgボンベ用
・ガスポンベ・コテは別途ご用意ください。
・範多機械製以外のコテは加熱蓋に入らない場合があります。

TH-M1
3本同時加熱タイプ
※バーナー付き



型番	TH-M1 (3本加熱)	TH-M3 (2本加熱)
商品コード	H1005122	H1005126
寸法	L1,040×W500×H820mm	L890×W460×H815mm
車輪	前輪130φ鉄輪×後輪130φ 片側ストッパー付	φ200mm
重量(約)	33kg	37kg
燃料消費	約3kg/h	約3kg/h
税込価格(税抜価格)	¥214,500 (¥195,000)	¥147,400 (¥134,000)

TH-M3
2本同時加熱タイプ
※バーナー別送



タブで曲がりにくい炭素鋼材質

型枠ピン

舗装型枠を固定する型枠ピンです。曲がりにくく、何度も繰り返して使えます。

特注サイズも承ります (100本単位)



頭部が大きく打ち込みやすい形状です。

商品コード	IS0311
JANコード	1577
寸法	径13mm × 長さ200mm
重量(約)	220g
材質	炭素鋼材 (S45C)
税込価格(税抜価格)	オープン価格

頭部にフランジがあるので、撤去時に角スコップ等で簡単に引き抜くことができます。

商品コード	IS0312
JANコード	1584
寸法	径13mm × 長さ200mm
重量(約)	260g
材質	炭素鋼材 (S45C)
税込価格(税抜価格)	オープン価格

継ぎ目部分に打ち込んで2本の型枠を1本のピンで固定できます。

	175mm	225mm
商品コード	IS031	IS031L
JANコード	1560	1607
寸法	径13mm×長さ175mm	径13mm×長さ225mm
重量(約)	250g	310g
材質	炭素鋼材 (S45C)	
税込価格(税抜価格)	オープン価格	オープン価格

打ち損じなく、より確実に垂直に打てる

釘打ちアタッチメント **メーカー直送**

『釘打ちアタッチメント』は、より安全で確実な作業を実現するアスファルト型枠用の釘打ち機です。
・コンクリート釘首下90mmタイプに合わせた設計です。
・電動ハンマー等、H17タイプのチゼル(プルポイント)が取り付けられるもので使用できます。
・チゼルは工具鋼、ガイド丸パイプはS45C、両者共焼入を行い、十分な硬度を確保しています。

寸法 高さ295mm、踏板 L120mm × W30mm
質量 約990g
材質 チゼル：工具鋼 ガイド丸パイプ：S45C

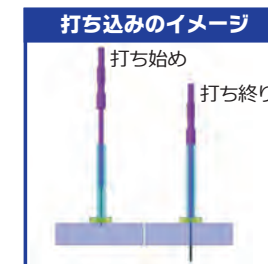

商品コード	高さ	重量(約)	税込価格(税抜価格)
MXPAT010	295mm	990g	オープン価格

シャープで弾力性のあるリボン鋼製のブレードで飛び散った合材・小石の清掃やチューインガム等の除去に最適です

デルタスクレーパー **大型商品**

本体：アルミ製
ブレード：リボン鋼

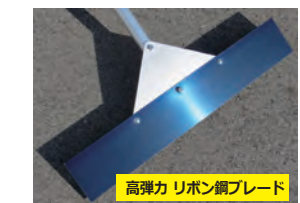
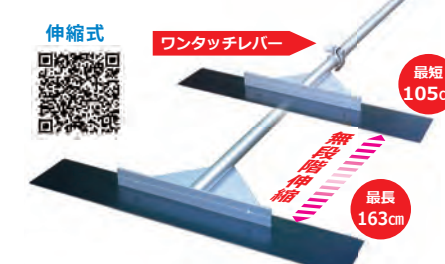
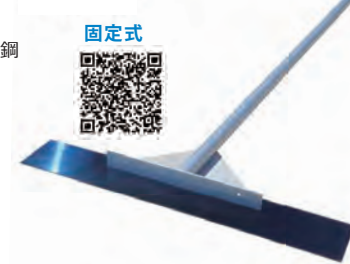

	固定式	伸縮式	交換用ブレード
商品コード	IS130101	IS130105	IS130111
JANコード	1904	2482	1911
寸法	幅60cm × 長さ167cm	幅60cm × 長さ105~163cm	幅60cm × 高さ10cm
重量(約)	1.2kg	1.4kg	0.4kg
税込価格(税抜価格)	¥9,900 (¥9,000)	¥14,300 (¥13,000)	¥3,850 (¥3,500)

耐寒性・耐候性・保温性・防水性に優れたシート



綿合材シート

天然繊維の特徴を生かした防水布で製作した合材シートです。耐寒性・耐候性・保温性・防水性に優れた無公害の製品です。



特注仕様も承ります
・サイズ
・ハトメ位置
・ハトメ数
詳しくはお問合せください。

商品コード	BA001-01	BA001-03	BA001-04	BA001-05
JANコード	1485	1492	2673	1508
寸法	幅174cm × 長さ310cm	幅210cm × 長さ340cm	幅230cm × 長さ370cm	幅230cm × 長さ530cm
重量 (約)	3.2kg	4.2kg	5.0kg	7.3kg
材質	綿防水布	綿防水布	綿防水布	綿防水布
税込価格 (税抜価格)	オープン価格	オープン価格	オープン価格	オープン価格

リサイクル材で作った合材シート

麻合材シート

使用済みの麻袋を繋ぎ合わせて作った保温用のシートです。

※.ハトメ穴はありません。

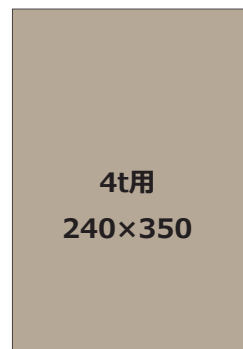

商品コード	N2012030	N2012435	N2012654
寸法	幅200cm × 長さ300cm	幅240cm × 長さ350cm	幅260cm × 長さ540cm
重量 (約)	4.0kg	5.5kg	9.0kg
税込価格 (税抜価格)	オープン価格	オープン価格	オープン価格

各製品の仕様は予告無く変更する場合がありますのでご了承ください。掲載されている商品画像の色は撮影条件等により実際と異なる場合があります。

4層構造プラス空気層で合材工場から現場までの輸送時の温度低下を最小限にガード

保温レンジャー 牧山商事

優れた保温性能でアスファルト合材をがっちり保温します。1枚掛けで保温できるので、シート掛けの時間も短縮されます。

受注生産品 メーカー直送



外側 内側



材質 内側：ポリエステル帆布、ポリエステル不織布
外側：ターポリンシート
カラー 表面 (外側・保温面)：シルバー
裏面 (内側・合材面)：ダークブラウン

特許登録 第5629040号 第5942232号
実用新案登録 第3175500号
商標登録 第556119号
相模原市 トライアル 発注認定制度 平成24年度第37号

空気層を含む7層構造が合材をガッチリ保温

空気層3層を含む7層構造の製品で、アスファルト混合物と外気温の差で空気層が膨らむが、空気抜き用の穴が内側に設けてあり、適度な膨らみを保ちつつ、内側のみ空気を逃がすので保温効果を損なわない設計となっています。

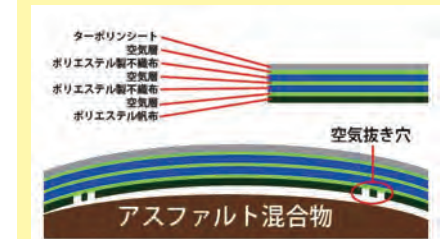

商品コード	車種	種別 (下記備考参照)	サイズ	質量 (約)	税込価格 (税抜価格)
M9110201	2・3 t 用	自動シート用	175×330cm	10kg	オープン価格
M9110202	2・3 t 用	自動シート無し	220×350cm	10kg	オープン価格
M9110401	4 t 用	自動シート用	230×358cm	10kg	オープン価格
M9110801	8 t 用	自動シート用	オーダー		オープン価格
M9111001	10 t 用 TYPE I	自動シート用	245×550cm	15kg	オープン価格
M9111002	10 t 用 TYPE II	自動シート用	235×530cm	15kg	オープン価格

汚れが目立たない。黒のトラックシート

ブラックシート 牧山商事

帆布で出来たトラックシートの決定版。ブラックシートの登場です！品質重視の国内製造品です。もう、定番色には戻れないかも！

この商品は保温機能はありません
保温用途で使用される場合は、麻合材シート等と組み合わせてお使いください。

受注生産品 メーカー直送



材質 帆布
カラー ブラック

商品コード	車種	種別 (下記備考参照)	サイズ	質量 (約)	税込価格 (税抜価格)
M9023121	2・3 t 用	自動シート用	170×320cm	3.3kg	オープン価格
M9023122	2・3 t 用	自動シート無し	220×350cm	4.5kg	オープン価格
M9023141	4 t 用	自動シート用	220×350cm	4.5kg	オープン価格
M9023181	8 t 用	自動シート用	230×360cm	4.8kg	オープン価格
M90231A1	10 t 用	自動シート用	230×530cm	6.8kg	オープン価格
M90231A2	10 t 用	自動シート用	240×550cm	7.6kg	オープン価格

備考.保温レンジャー、ブラックシートの種別について

保温レンジャー、ブラックシートには 自動シート用 / 自動シート無しの2種類があります。使用するトラックの形状に合わせてお選びください。

自動シート用 (荷台に落とし込むタイプ)

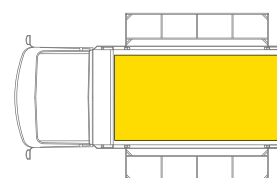

自動シート無し (荷台にかぶせるタイプ)

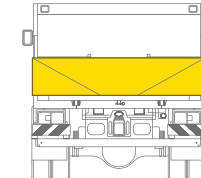

JANコードのGS1事業者コード (先頭9桁 458953426) は省略して掲載しています。

掲載価格は全て消費税別です。

最短75cm～最長126cm 自由に長さが調節できる 持ち運びに便利な伸縮式



伸縮式ゲージ棒

- コンパクトで持ち運びラクラク！
- 最大126 cmまで伸ばせるので、フィニッシャー上から舗装厚が測定できます。
- 取手部に六角レンチを内蔵（2WAYタイプ）

本体：鉄製

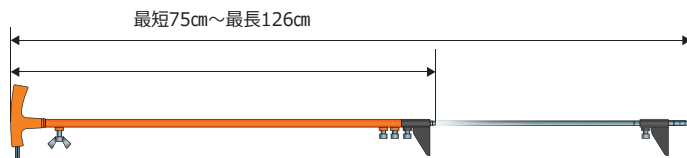

商品コード	JANコード	種別	重量(約)	税込価格(税抜価格)
ISGB0751	2109	伸縮式ゲージ棒	880g	¥11,000 (¥10,000)
ISGB0752	3236	旗型スライドパイプ	70g	¥3,520 (¥3,200)

底部に装着するだけ！エアータイヤ標準装備の台車です



プレテック

プレートコンパクト専用の運搬用台車です。コンパクトでかさばらず、どこでも積み込んで持ち運びの邪魔になりません。



積載機種種の構造、大きさ等により載せることができない場合があります。お求めの前にサイズをご確認ください。

商品コード	JANコード	種別	重量(約)	税込価格(税抜価格)
IS033	1614	プレテック	6.7kg	¥30,800 (¥28,000)
IS033-010	3243	交換用タイヤ(1本)	1.35kg	オープン価格

トンボ印のショベル・スコップ

ラクワンショベル

- アルミ合金製柄の採用により脅威の軽さを実現
- 刃先は完璧な熱処理済み

ロイヤルトンボ

- 刃先はショベル鋼板(S50C)を使用し、焼き入れ・焼き戻しの熱処理済み
- 柄は使うほど手に馴染み、強度抜群な国産極材

アスコンショベル

- 従来のショベルより軽量・低騒音化
- アスファルト合材の付着がしにくく作業もスムーズ



商品コード	種別	長さ	重量	商品コード	種別	長さ	重量	商品コード	種別	長さ	重量
TM124010	丸	96cm	1.27kg	TM111010	丸	97cm	1.70kg	TM121300	パイプ柄角	97cm	1.76kg
TM124025	角	96cm	1.46kg	TM111020	角	97cm	1.92kg				

各製品の仕様は予告無く変更する場合がありますのでご了承ください。掲載されている商品画像の色は撮影条件等により実際と異なる場合があります。

軽量で長持ち 舗装職人御用達の曲げ輪ふるい(通し)

木製曲げ輪ふるい 36cm

ハードな使用に耐えられるよう、各所に補強を加えたタイプです。

網目	6.0mm	7.5mm
商品コード	OU001-05	OU001-07
JANコード	2291	2307
寸法	φ36cm × 高さ約9cm	
重量(約)	600g	
材質	本体：ヒノキ 網：ステンレス	
補強	周囲8箇所	
税込価格(税抜価格)	¥9,460 (¥8,600)	

ステンレス金網



木製曲げ輪ふるい 36cm ライト

一部仕様を簡略化し、鉄製網を使用したお求めやすいタイプです。

網目	6.0mm
商品コード	OU051-05
JANコード	2758
寸法	φ36cm × 高さ約9cm
重量(約)	450g
材質	本体：ヒノキ 網：鉄
補強	周囲4箇所
税込価格(税抜価格)	¥6,490 (¥5,900)

鉄金網



木製曲げ輪ふるい 30cm

片手でも持ちやすい小型タイプです。

網目	6.0mm	7.5mm
商品コード	OU031-05	OU031-07
JANコード	2321	2338
寸法	φ30cm × 高さ約9cm	
重量(約)	400g	
材質	本体：ヒノキ 網：ステンレス	
補強	周囲8箇所	
税込価格(税抜価格)	¥7,480 (¥6,800)	

ステンレス金網



整備士さん考案の車載用ふるい収納ホルダー

ふるいホルダー(36cmタイプ専用)

木製曲げ輪ふるいの専用の着脱式ホルダーです。フィニッシャーのアームなどに取り付けてふるいを収納できます。固定金具付きで、移動中のがたつきもありません。

商品コード	ISMA1001
JANコード	2130
寸法	幅50cm × 高さ20cm × 奥行15.6cm
対応サイズ	径36cm × 深さ9cm
重量(約)	880g
材質	鉄
税込価格(税抜価格)	¥30,800 (¥28,000)

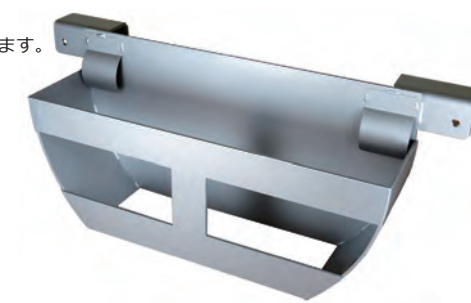

軽くて丈夫！ 合材がすくえる！

らくらくアルミふるい

両手で持つタイプのアルミ製ふるいです。前方が傾斜付きなので持ったまま直接合材をすくうことができます。網取替式なので、万一網が破れても簡単に交換できます。

- 本体：アルミ 取手：木製 網：ステンレス
- 幅47cm × 奥行30cm × 深さ8cm(取手含) 約1.2kg

商品コード	種別	税込価格(税抜価格)
NP0105	ふるい本体 5.0mm	オープン価格
NP0107	" 7.0mm	オープン価格
NP0109	" 9.0mm	オープン価格
NP0115	交換用網 5.0mm	オープン価格
NP0117	" 7.0mm	オープン価格
NP0119	" 9.0mm	オープン価格

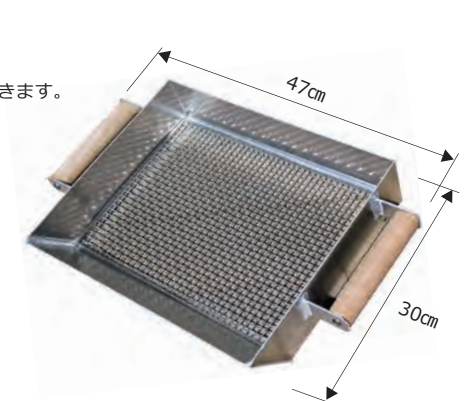

傾斜付きだから合材をすくえます

JANコードのGS1事業者コード(先頭9桁 458953426)は省略して掲載しています。

アスファルト舗装・補修工事に！！

HANTA プロパンバーナー メーカー直送

アスファルト舗装・補修工事に最適なプロパンバーナーです。ヘッド(火口)は鉄製のため軽量で取り扱いが容易な上長寿命。ヘッド(火口)、握柄、ホースとも取付部は共通で互換性があります。

火口 25、60、80、100mmの4種類 (鉄製)

ホース ボンベ直結高圧式 (調整器なし) 曲げても踏んでも消えにくい 工具不要でボンベに脱着可能



火炎温度 約1,200℃

PB-SBシリーズ

握柄の長さ：43cm
ホース長さ：5m

型番	火口径	質量	ガス消費量	税込価格(税抜価格)
PB-25SB	25mm	1.7kg	0.5kg/h	¥29,700 (¥ 27,000)
PB-60SB	60mm	2.0kg	3.0kg/h	¥30,250 (¥ 27,500)
PB-80SB	80mm	2.3kg	4.0kg/h	¥30,800 (¥ 28,000)
PB-100SB	100mm	2.7kg	5.0kg/h	¥35,750 (¥ 32,500)

PB-LBシリーズ

握柄の長さ：90cm
ホース長さ：5m

型番	火口径	質量	ガス消費量	税込価格(税抜価格)
PB-25LB	25mm	2.1kg	0.5kg/h	¥31,350 (¥ 28,500)
PB-60LB	60mm	2.4kg	3.0kg/h	¥31,900 (¥ 29,000)
PB-80LB	80mm	2.7kg	4.0kg/h	¥32,450 (¥ 29,500)
PB-100LB	100mm	3.0kg	5.0kg/h	¥37,400 (¥ 34,000)

火力にこだわるならコレ！

プロパンバーナー L-10 メーカー直送

アスファルト補修・ライン工事に最適。解氷、乾燥、雑草焼却等のあらゆる加熱作業に有効です。

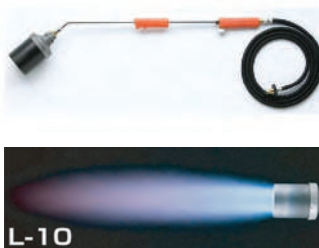

全長	980mm (バルブ含む)
重量	2.82kg (ホース含む)
熱量	167.4kW(144,000kcal/h)
火炎長さ	950mm (棒状炎)
火口径	φ100mm
接手	φ16×640mm
火炎温度	1,500℃

商品コード	ホース長	税込価格(税抜価格)
SF001-01	3m	¥37,950 (¥ 34,500)
SF001-02	5m	¥40,700 (¥ 37,000)

世界初 電子着火方式

スーパーライナー RE-7 メーカー直送

強力 強制混合機構
ノズルから噴出する高圧ガスの勢いで多量の空気(従来方式の3~6倍)を引き込み、それを太い導管(従来方式の1.6倍)の中で完全に混合した後に燃焼させ、高温1,800度、強力な集中炎を生み出しました。

簡単 世界初！電子着火方式
グリップ一体式スイッチにより、手で安全にワンタッチ着火できます。

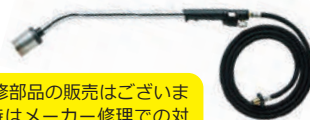

こちらの製品は補修部品の販売はございません。故障、破損時はメーカー修理での対応となります。

全長	790mm (バルブ含む)
重量	1.8kg (ホース含む)
熱量	116.3kW(100,000kcal/h)
火炎長さ	750mm
火口径	φ60mm
ガス消費量	8.3kg/h
火炎温度	1,800℃

商品コード	ホース長	税込価格(税抜価格)
SF011-01	3m	¥34,100 (¥ 31,000)
SF011-02	5m	¥37,400 (¥ 34,000)

舗装のために開発された次世代舗装専用プロパンバーナー

スマートバーナー SRE-12 メーカー直送

炎の形状や質、グリップ形状、スイッチ類、重量バランスなどを徹底的に研究し、道路舗装専用開発されたバーナーです。ホース含め2.4kgの超軽量 & 本体中心に重心があるので作業中の疲労が軽減されます。



こちらの製品は補修部品の販売はございません。故障、破損時はメーカー修理での対応となります。

二重構造の火口で平たい火炎

勢いが強く、火足の短い炎で加熱したい所をピンポイントに狙えます！



ライター不要でワンタッチ点火

圧電点火装置付でライター不要の安全点火



商品コード	使用ガス	炎形状	発熱量	税込価格(税抜価格)
SFSRE-12	L P ガス	幅広炎	152,000Kcal/h	オープン価格

運搬作業に最適

プロパンボンベ用台車 PD-1 (バーナー置台付き) 大型商品

軽くて使いやすいアルミフレームの台車です。大口径バーナー対応の置台付きなので火口100mmのバーナーでも載せることができます。プロパンボンベの他、バール缶等の運搬にも便利です。

火口100mmのバーナーを搭載可能



高さ：970mm
幅：470mm
奥行：540mm
対応火口：60~100mm (10kgボンベまで対応)

大径火口対応バーナー置台

商品コード	税込価格(税抜価格)
SF021S	オープン価格

簡単設置、ガッチリ固定で安心・安全 軽トラック、2tトラック、3tトラック、ダブルキャブ対応

荷台アオリ固定用ガスボンベホルダー(10kgボンベ用) 大型商品



上下に伸びるアジャスターで高さ調整可能
持ち運びに便利な取手付き！
荷台アオリにガッチリ固定(幅7cmまで)
ボンベ固定用チェーン付き！
寸法：幅46 × 高さ40 × 奥行40cm
重量：約4.3kg (チェーン含む)
材質：鉄

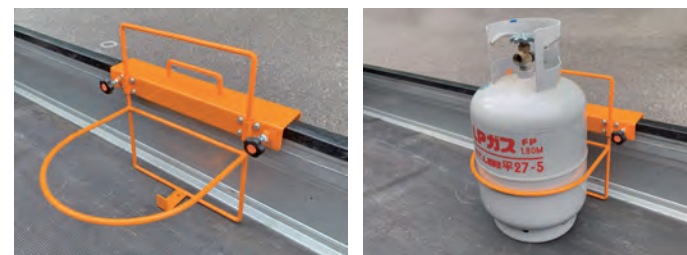

商品コード	JANコード	税込価格(税抜価格)
ISO06-10	0877	¥26,400 (¥ 24,000)

アスファルト乳剤散布用の小型スプレー

NOX NKスプレー-A メーカー直送 (アスファルト乳剤散布用)

現場で手軽に作業できる手動式の噴霧器です。
●鋼製なので耐衝撃性に優れ非常に長持ちします。
●ふたは簡単に取りはずしでき、口径が大きく注入が簡単です。
●圧は手で簡単に蓄圧できます。乳剤散布仕様のノズルとコック付き。

※ 散布後は すぐに内部を洗浄して下さい。



商品コード	税込価格(税抜価格)
NXNKSPA	オープン価格

付着防止剤散布に最適

NOX NKスプレー メーカー直送

現場で手軽に作業できる手動式の噴霧器です。
●鋼製なので耐衝撃性に優れ非常に長持ちします。
●ふたは簡単に取りはずしでき、口径が大きく注入が簡単です。
●圧は手で簡単に蓄圧できます。
※ アスファルト乳剤の散布には使用できません。
※ 散布後は すぐに内部を洗浄して下さい。



商品コード	税込価格(税抜価格)
NXNKSP	オープン価格

少量散布に最適！ エンジンを使用せず、手動ポンプで空気圧を利用してアスファルト乳剤を散布します

HANTA アスファルトスプレー メーカー直送

縦型		横型	
洗浄液タンクが付いたツインポンプ式	ノズル目詰まり防止用洗浄装置付き	乳剤供給口が大きく、漏斗を必要としません。	
散布能力 扇形：約 3.25~4.16L/min 円形：約 3.53~5.04 L/min (オプション)		散布能力 円形：約 1.8~2.8L/min 扇形：約 3.25~4.16 L/min (オプション)	
駆動源 手動ポンプ式		駆動源 手動ポンプ式	
全体洗浄 液洗浄用タンク付及びエア洗浄		全体洗浄 エア洗浄	
ホース 2m (散布)		ホース 2.2m (散布)	
CSK-10	CSK-10J 遮蔽板付 (舗装ジョイント部への乳剤散布に)	CSH-20	CSH-20J 遮蔽板付 (舗装ジョイント部への乳剤散布に)
税込価格(税抜価格) ¥299,200 (¥ 272,000)	税込価格(税抜価格) ¥441,100 (¥ 401,000)	税込価格(税抜価格) ¥308,000 (¥ 280,000)	税込価格(税抜価格) ¥363,000 (¥ 330,000)

足跡防止、足裏の低温火傷予防に

ワンタッチ舗装下駄 左右一組

大型のアルミ製金具とファステックスバックルの組み合わせで足首をしっかり固定できます。



※安全靴は別売りです。

商品コード	JANコード	寸法	重量(約)	材質	税込価格(税抜価格)
IS039	1683	幅20 × 長さ35cm (フリーサイズ)	0.7kg (片側)	耐水性合板 (厚さ15mm)、アルミ	¥8,690 (¥7,900)

歩きやすい中折れタイプ

らくらく下駄 左右一組

底板が中折れ式なので、歩きやすく足首に負担をかけません。



※安全靴は別売りです。

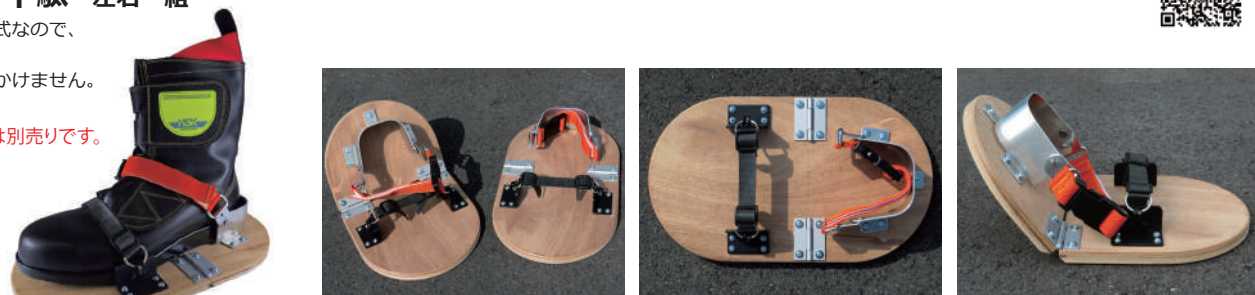

商品コード	JANコード	寸法	重量(約)	材質	税込価格(税抜価格)
IS004001	1690	幅20 × 長さ35cm (フリーサイズ)	1.0kg (片側)	耐水性合板 (厚さ15mm)、アルミ	¥15,400 (¥14,000)

舗装下駄 部品

<p>ワンタッチ舗装下駄用 長丸板 (1枚入)</p>  <p>固定用ネジ13本付き</p> <table border="1"> <tr><td>商品コード</td><td>JANコード</td><td>税込価格(税抜価格)</td></tr> <tr><td>IS039010</td><td>3083</td><td>オープン価格</td></tr> </table>	商品コード	JANコード	税込価格(税抜価格)	IS039010	3083	オープン価格	<p>らくらく下駄用 中折れ長丸板 (1枚入)</p>  <p>固定用ネジ21本付き</p> <table border="1"> <tr><td>商品コード</td><td>JANコード</td><td>税込価格(税抜価格)</td></tr> <tr><td>IS040010</td><td>3151</td><td>オープン価格</td></tr> </table>	商品コード	JANコード	税込価格(税抜価格)	IS040010	3151	オープン価格	<p>ワンタッチ舗装下駄用 固定用ネジ (13本入)</p>  <p>× 13 (片側分)</p> <table border="1"> <tr><td>商品コード</td><td>JANコード</td><td>税込価格(税抜価格)</td></tr> <tr><td>IS039060</td><td>3144</td><td>オープン価格</td></tr> </table>	商品コード	JANコード	税込価格(税抜価格)	IS039060	3144	オープン価格	<p>らくらく下駄用 固定用ネジ (21本入)</p>  <p>× 21 (片側分)</p> <table border="1"> <tr><td>商品コード</td><td>JANコード</td><td>税込価格(税抜価格)</td></tr> <tr><td>IS040060</td><td>3199</td><td>オープン価格</td></tr> </table>	商品コード	JANコード	税込価格(税抜価格)	IS040060	3199	オープン価格
商品コード	JANコード	税込価格(税抜価格)																									
IS039010	3083	オープン価格																									
商品コード	JANコード	税込価格(税抜価格)																									
IS040010	3151	オープン価格																									
商品コード	JANコード	税込価格(税抜価格)																									
IS039060	3144	オープン価格																									
商品コード	JANコード	税込価格(税抜価格)																									
IS040060	3199	オープン価格																									
<p>ワンタッチ/らくらく共通 かかと固定金具 (左)</p>  <p>固定用ネジ5本付き</p> <table border="1"> <tr><td>商品コード</td><td>JANコード</td><td>税込価格(税抜価格)</td></tr> <tr><td>IS039023</td><td>3090</td><td>オープン価格</td></tr> </table>	商品コード	JANコード	税込価格(税抜価格)	IS039023	3090	オープン価格	<p>ワンタッチ/らくらく共通 かかと固定金具 (右)</p>  <p>固定用ネジ5本付き</p> <table border="1"> <tr><td>商品コード</td><td>JANコード</td><td>税込価格(税抜価格)</td></tr> <tr><td>IS039024</td><td>3106</td><td>オープン価格</td></tr> </table>	商品コード	JANコード	税込価格(税抜価格)	IS039024	3106	オープン価格	<p>ワンタッチ舗装下駄用 固定バンド (1個入)</p>  <table border="1"> <tr><td>商品コード</td><td>JANコード</td><td>税込価格(税抜価格)</td></tr> <tr><td>IS039030</td><td>3113</td><td>オープン価格</td></tr> </table>	商品コード	JANコード	税込価格(税抜価格)	IS039030	3113	オープン価格	<p>ワンタッチ舗装下駄用 前角環 (1個入)</p>  <table border="1"> <tr><td>商品コード</td><td>JANコード</td><td>税込価格(税抜価格)</td></tr> <tr><td>IS039040</td><td>3120</td><td>オープン価格</td></tr> </table>	商品コード	JANコード	税込価格(税抜価格)	IS039040	3120	オープン価格
商品コード	JANコード	税込価格(税抜価格)																									
IS039023	3090	オープン価格																									
商品コード	JANコード	税込価格(税抜価格)																									
IS039024	3106	オープン価格																									
商品コード	JANコード	税込価格(税抜価格)																									
IS039030	3113	オープン価格																									
商品コード	JANコード	税込価格(税抜価格)																									
IS039040	3120	オープン価格																									
<p>ワンタッチ舗装下駄用 サドル金具 (1個入)</p>  <p>固定用ネジ4本付き</p> <table border="1"> <tr><td>商品コード</td><td>JANコード</td><td>税込価格(税抜価格)</td></tr> <tr><td>IS039050</td><td>3137</td><td>オープン価格</td></tr> </table>	商品コード	JANコード	税込価格(税抜価格)	IS039050	3137	オープン価格	<p>らくらく下駄用 ゴムバンド (1個入)</p>  <table border="1"> <tr><td>商品コード</td><td>JANコード</td><td>税込価格(税抜価格)</td></tr> <tr><td>IS040030</td><td>3168</td><td>オープン価格</td></tr> </table>	商品コード	JANコード	税込価格(税抜価格)	IS040030	3168	オープン価格	<p>らくらく下駄用 フック付L金具 (1個入)</p>  <p>固定用ネジ4本付き</p> <table border="1"> <tr><td>商品コード</td><td>JANコード</td><td>税込価格(税抜価格)</td></tr> <tr><td>IS040040</td><td>3175</td><td>オープン価格</td></tr> </table>	商品コード	JANコード	税込価格(税抜価格)	IS040040	3175	オープン価格	<p>らくらく下駄用 丁番 (1個入)</p>  <p>固定用ネジ4本付き</p> <table border="1"> <tr><td>商品コード</td><td>JANコード</td><td>税込価格(税抜価格)</td></tr> <tr><td>IS040050</td><td>3182</td><td>オープン価格</td></tr> </table>	商品コード	JANコード	税込価格(税抜価格)	IS040050	3182	オープン価格
商品コード	JANコード	税込価格(税抜価格)																									
IS039050	3137	オープン価格																									
商品コード	JANコード	税込価格(税抜価格)																									
IS040030	3168	オープン価格																									
商品コード	JANコード	税込価格(税抜価格)																									
IS040040	3175	オープン価格																									
商品コード	JANコード	税込価格(税抜価格)																									
IS040050	3182	オープン価格																									

各製品の仕様は予告無く変更する場合がありますのでご了承ください。掲載されている商品画像の色は撮影条件等により実際と異なる場合があります。

野口ゴム工業 道路舗装工事用安全靴 HSKシリーズ

新型耐熱クッション構造のソールで、より熱に強く、より疲れにくく！ **メーカー直送** ※29.0cm・30.0cmは在庫品ではない為、お届けまで時間をいただく場合がございます。

HSKマジックス

- ・先芯 樹脂先芯 (200J対応)
- ・甲革 牛クロム革+人工皮革
- ・靴底 合成ゴム+発泡ポリウレタン底
- ・標準重量 1,300g
- ・規格 EN ISO 20345:2022+A1:2024 SB、E、HI、HRO、FO合格



商品コード	サイズ(EEE)	税込価格(税抜価格)
NSHSK	23.0~28.0cm (0.5cmきざみ)	オープン価格
NSHSK290・NSHSK300	29.0cm・30.0cm	オープン価格

HSK207S

- ・先芯 樹脂先芯 (200J対応)
- ・甲革 牛クロム革+人工皮革
- ・靴底 合成ゴム+発泡ポリウレタン底
- ・標準重量 1,240g



商品コード	サイズ(EEE)	税込価格(税抜価格)
NSHS7	23.0~28.0cm (0.5cmきざみ)	オープン価格
NSHS7290・NSHS7300	29.0cm・30.0cm	オープン価格

HSK208S(半長靴タイプ)

- ・先芯 樹脂先芯 (200J対応)
- ・甲革 牛クロム革+人工皮革
- ・靴底 合成ゴム+発泡ポリウレタン底
- ・標準重量 1,230g
- ・規格 EN ISO 20345:2022+A1:2024 SB、E、HI、HRO、FO合格



商品コード	サイズ(EEE)	税込価格(税抜価格)
NSHS8	23.0~28.0cm (0.5cmきざみ)	オープン価格
NSHS8290・NSHS8300	29.0cm・30.0cm	オープン価格

HSK208フード付S

- ・先芯 樹脂先芯 (200J対応)
- ・甲革 牛クロム革+人工皮革
- ・靴底 合成ゴム+発泡ポリウレタン底
- ・標準重量 1,250g



商品コード	サイズ(EEE)	税込価格(税抜価格)
NSHSH	23.0~28.0cm (0.5cmきざみ)	オープン価格
NSHSH290・NSHSH300	29.0cm・30.0cm	オープン価格

一度に16リットル(2Lペットボトル8本分)相当の水を吸水!

ウォータス

大型商品 メーカー直送

押してあるだけで！ローラー表面のスポンジが降雨・降雪後の濡れた路面を素早く吸水します！

吸水量 約16L



直進安定性 UP!

持ち運びに便利 収納時W490×H660×D610mmのコンパクトサイズ。

排水が簡単 本体の排水ノズルを下げるだけで簡単に排水できます。

スポンジ交換が簡単 マジックテープ付きで交換作業が簡単です。



使用時：W490×H840×D850mm 重量：18.5kg



商品コード	種別	税込価格(税抜価格)
SAW103	新・ウォータス本体	オープン価格
SAW102	交換用スポンジ	オープン価格

やっかいな水たまりをスピーディーに処理

超吸水ローラー

メーカー直送

軽く転がすだけで大量の水を効率よく吸収して乾燥を早めます。

- 路盤の水たまり除去に
- パッチング(オーバーレイ)前の水処理に



幅 300mm 吸水量 約1.5L

幅 600mm 吸水量 約3.0L

幅 900mm 吸水量 約4.5L

コンバクトに折り畳めます



転がすだけで即吸水

商品コード	種別	税込価格(税抜価格)
AEV003	300サイズ(幅300mm)	オープン価格
AEV006	600サイズ(幅600mm)	オープン価格
AEV009	900サイズ(幅900mm)	オープン価格
AEV101	専用絞りバケツ	オープン価格
AEV10113	交換スポンジ用(幅300mm)	オープン価格
AEV10116	交換スポンジ用(幅600mm)	オープン価格
AEV10119	交換スポンジ用(幅900mm)	オープン価格

JANコードのGS1事業者コード(先頭9桁 458953426)は省略して掲載しています。

取手を使わずパール缶をぶら下げられる

パール缶クリップ

アスファルトフィニッシャーにパール缶をぶら下げられるクリップです。作業中に取手が邪魔になりません。

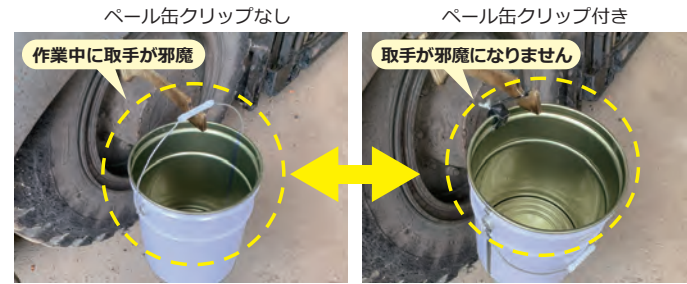

寸法	幅2.5×長さ14.5cm	商品コード	IS005-10
重量	約140g	JANコード	2963
材質	鉄製	税込価格 (税抜価格)	¥2,970 (¥2,700)

環境配慮！ 養生に最適！ 効率アップ！

舗装用養生テープ

メーカー直送

養生箇所に貼るだけで、L型側溝・雨水枡・グレーチング・マンホール・エプロン等、また靴裏・ダンプカーのタイヤ・周辺道路等に乳剤、アスファルト合材が付着するのを防ぎ、汚れを気にせず端まで乳剤を散布出来ます。施工完了後は剥がすだけでOKです。環境への影響に配慮しつつも新設の状態を維持でき、清掃にかかる時間を大幅にカットして現場の作業効率も格段にアップします。



サイズ	商品コード	種別	税込価格 (税抜価格)
100mm × 30m	M9511011	18巻入	オープン価格
	M9511013	1巻	
150mm × 30m	M9511151	12巻入	
	M9511513	1巻	
300mm × 30m	M9513011	6巻入	
	M9513013	1巻	
400mm × 30m	M9514011	6巻入	
	M9514013	1巻	



高強度で熱に強く、しっかり貼り付いてきれいに剥がせる

ジョイントマスキングテープ

フィンガージョイントのマスキング専用開発された養生テープです。

強い粘着力でしっかり貼り付きます 車両が通過しても剥がれません 合材の温度にも耐えられます

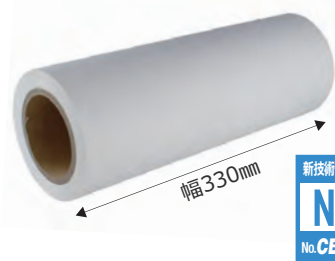

材質	ポリエステルフィルム	商品コード	長さ	税込価格 (税抜価格)
カラー	白	N601010100	25m	オープン価格

分厚いコアでもらくらくキャッチ

コアキャッチャー

コアサンプルの採取専用器具です。10cm以上の厚いコアでも簡単に取り出せます



寸法	径100mm × 長さ40cm (挿入深さ75mm)	商品コード	IS030
重量	750g	JANコード	1553
材質	ステンレス	税込価格 (税抜価格)	¥9,900 (¥9,000)

各製品の仕様は予告無く変更する場合がありますのでご了承ください。掲載されている商品画像の色は撮影条件等により実際と異なる場合があります。

コアサンプルを入れるだけで 4点の高さが一度に測定できる

コア4点スケール

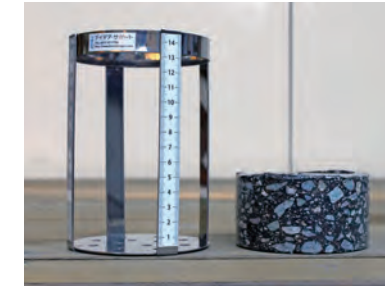
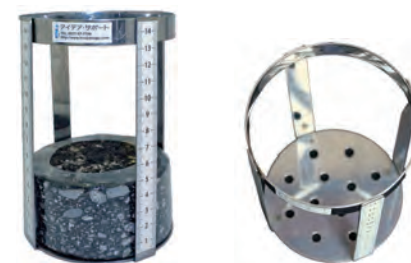

商品コード	IS043
JANコード	1713
寸法	内径100mm × 高さ130mm
重量 (約)	195g
材質	ステンレス
税込価格 (税抜価格)	¥5,500 (¥5,000)

坂道でも安心してコア測定ができる

エスカルゴ

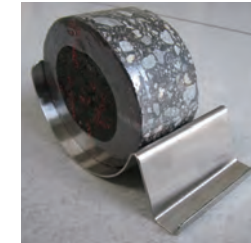

商品コード	AD001
JANコード	1478
寸法	幅80×長さ140×高さ60mm
重量 (約)	200g
材質	ステンレス
税込価格 (税抜価格)	¥3,487 (¥3,170)

シワ測定 デジタル温度計

デジタル温度計 H-3 最高・最低隔測式プローブ 防水型



- プローブ標準型 (73102) 付属
 - 防水構造 保護等級IPX7
 - ホールド機能付
 - 最高・最低の温度を表示
 - 別売のプローブに付け替えます
 - HIアラーム、LOWアラーム機能
 - バックライト機能付
- コード長 1.4m
本体サイズ 172 × 77 × 46mm
プローブ部サイズ φ3.5 × 110mm

H-3専用プローブ 他機種ではご使用いただけません



商品コード	製品コード	種別	税込価格 (税抜価格)
S2073083	73083	デジタル温度計 H-3	¥17,534 (¥15,940)
S2073101	73101	細型プローブ φ2.0 × 185mm	¥8,646 (¥7,860)
S2073102	73102	標準型プローブ φ3.5 × 110mm	¥7,975 (¥7,250)
S2073103	73103	太長型プローブ φ5.0 × 275mm	¥10,626 (¥9,660)

防塵防水、デュアルレーザーポイント機能付き、放射率可変タイプ

シワ測定 放射温度計 E

非接触で測定できる、コンパクトな放射温度計です。



- 測定範囲が分かりやすいデュアルレーザーポイント機能付
- バックライト機能付き
- 測定対象物に合わせた放射率の設定可能
- HOLD測定モード/LOCK測定モード選択可
- HIアラーム・LOWアラーム機能
- 防塵・防水構造 保護等級IP54

精度	0~550℃ : ±2%または±2℃ (数値の大きい方) -60~0℃ : ± {-2℃+ (表示温度×0.05)}℃
測定範囲	-60℃~550℃
最小表示	-9.9~199.9℃まで0.1℃ / それ以外1℃
使用温度	0~50℃
本体サイズ	144×43×117mm
製品質量	180g
電池寿命	連続使用14時間 (単4アルカリ電池2本使用)

商品コード	製品コード	種別	税込価格 (税抜価格)
S2073036	73036	防塵防水、放射率可変タイプ	¥17,006 (¥15,460)

メモリ機能付き防水型デジタル温度計

SK-1260 (指示計のみ)



- 測定値を最大150件記憶
 - データホールド機能
 - 変化量、時計機能
 - 最大・最小値表示
- サイズ 66×25×175mm
付属品 ソフトケース
質量 約200g

別売センサー	SK-S100K 標準センサー	SK-S103K アスファルト用トガリセンサー (オールステン耐熱コード)
	SK-S106K 熱電対センサー	SK-S301K 静止表面用センサー

商品コード	製品コード	種別	税込価格 (税抜価格)
TASK1260	SK-1260	指示計のみ	¥28,160 (¥25,600)
TASKS100	SK-S100K	標準センサー -100~300℃	¥10,890 (¥9,900)
TASKS103	SK-S103K	アスファルト用トガリセンサー 0~300℃	¥24,090 (¥21,900)
TASKS106	SK-S106K	熱電対センサー 0~300℃	¥19,690 (¥17,900)
TASKS301	SK-S301K	静止表面用センサー 0~600℃	¥22,330 (¥20,300)

JANコードのGS1事業者コード (先頭9桁 458953426) は省略して掲載しています。

はつり工事、土木工事、舗装工事、マンホール工事、草刈作業等におすすめです

折りたたみ式飛散防止ネット 作柵 (サクサク) 大型商品

舗装修繕やマンホール高調整などで発生するはつりガラの飛散を防ぎます。

作柵のNETIS掲載は
令和5年3月31日で終了しました



作柵

サクサク

コンパクトに折りたたんで
乗用車に積み込めます。



シースルー構造なので
視界が遮られず安全に作業できます。



現場に合わせた形状に設置できます。(転倒防止機構付き)

コの字型

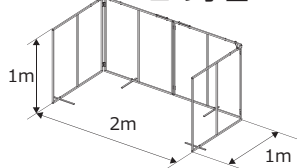

L字型

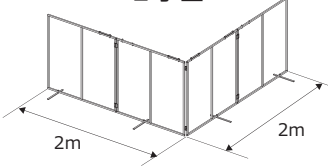

直線状

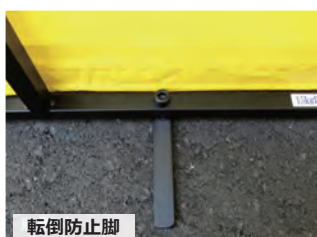
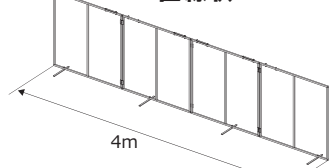

転倒防止脚

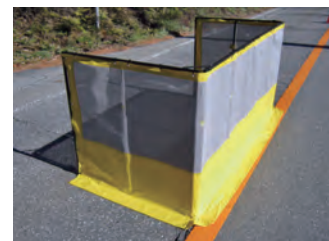

角度固定金具

専用防音シート (表側)



専用防音シート (裏側)



樹脂ネット メッシュ部分

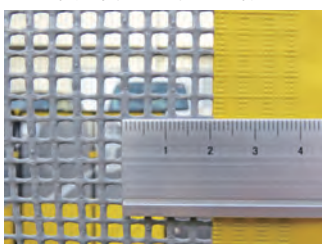

樹脂ネット 取付部



商品コード	JANコード	種別
IS110A	1782	作柵Aセット (標準タイプ本体 + 防音シート)
IS110B	1799	作柵Bセット (標準タイプ本体)
IS110S	1836	作柵 専用防音シート
IS110F	1805	(パーツ) スチール枠
IS110N	1812	(パーツ) 樹脂ネット

※使用時は、安全のため、必ず土嚢またはウェイトで固定してください。

寸法	使用時	H102 × W404 × D30cm (直線状設置時)
	収納時	H105 × W102 × D10cm
重量		約 15.4kg (スチール枠:12.4kg、ネット:3.0kg)
スチール枠	仕様	黒色メラミン樹脂焼付塗装
	材質	t1.2×16×16 角形鋼管製
ネット	仕様	ターボスクリーンメッシュ + ターボリンシート
	材質	PVC 樹脂/ポリエステル
オプション		転倒防止ウェイト、防音シート

特注製作対応いたします

夜間工事対応の蛍光色シート、着脱式の反射シートなど、特注製作も対応いたします。お気軽にご相談ください。

蛍光色シートを使った製作例

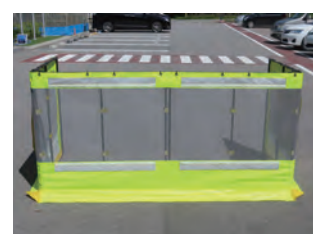

超高輝度反射テープを使用した着脱式矢印シートの製作例



メンテナンスが簡単な4分割式ネットタイプです

折りたたみ式飛散防止ネット 作柵 (サクサク) 4分割ネットタイプ 大型商品

メンテナンスがより簡単・低コストに行える分割式のネットを装着したタイプです。 ※フレームは分割することができません



4枚のネットはマジックテープで簡単に接続できます。



使用時

交換時

接続を外した状態

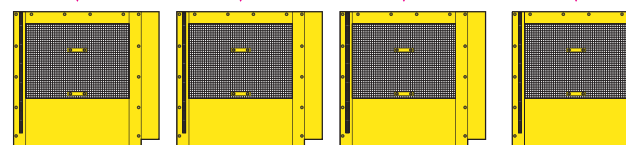

商品コード	JANコード	種別
IS113101	2574	作柵 4分割ネットタイプ 本体セット
IS113114	2734	(パーツ) 分割式ネット (4面セット)
IS113111	2741	(パーツ) 分割式ネット (1面)

高さ1.5mの大型タイプ

折りたたみ式飛散防止ネット H1.5mタイプ 大型商品

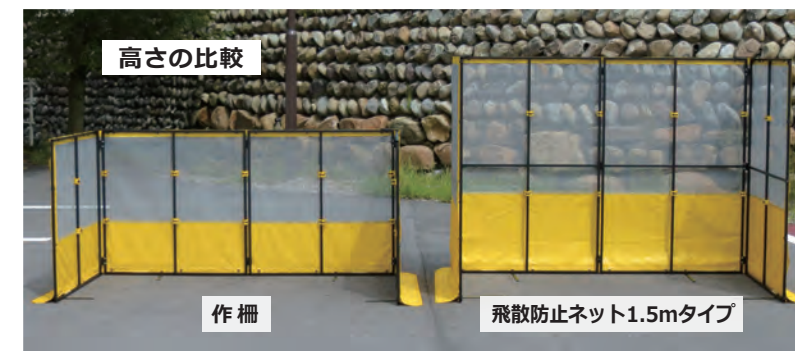

高さの比較

作柵

飛散防止ネット1.5mタイプ

寸法	使用時	H152 × W404 × D30cm (直線状設置時)
	収納時	H155 × W102 × D10cm
重量		約 25.2kg (スチール枠:20.2kg、ネット:5.0kg)

※1.スチール枠、ネットの材質は作柵と同一です。

商品コード	商品コード	種別
IS115B	1850	飛散防止ネット H1.5m 本体セット
IS115F	1867	(パーツ) H1.5m スチール枠
IS115N	1874	(パーツ) H1.5m 樹脂ネット

転倒防止ウェイト 作柵の脚部に設置することで安定性が向上します。

スリムウェイト 7kg 鋼材製のウェイトです。表と裏の凹凸部分を利用してスレる事なく積み重ねて使用できます。



上:表側 下:裏側

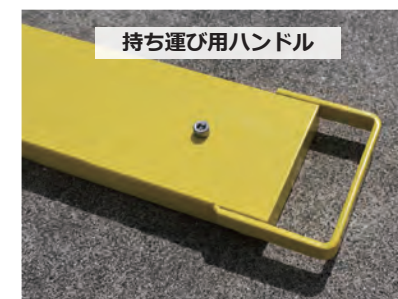

持ち運び用ハンドル



設置例

商品コード	IS11W71
JANコード	2581
寸法	長さ510mm × 幅99mm 厚さ22mm
重量 (約)	7kg
材質	鋼製 (鋼材カット品)

簡単 & 確実に看板が固定できます

予告看板固定金具 ソッコウ止吉

工事予告看板を側溝蓋に固定する金具です。1本で簡単かつ確実に看板を固定でき、強風等による看板の転倒を予防できます。

わずか30秒で
予告看板が
設置できます



商品コード	ISC101
JANコード	1959
寸法	幅6cm × 長さ 最短87.6cm ~ 最長98.6cm
重量 (約)	630g
材質	鉄
税込価格 (税抜価格)	¥3,190 (¥2,900)



看板に吊り下げるだけ

予告看板固定金具 看板吊吉

土のう等を吊り下げて看板を固定できます。持ち運び簡単で、コンパクトに収納できます。



商品コード	ISC103
JANコード	1966
寸法	長さ80cm (チェーン部72cm)
重量 (約)	315g
材質	鉄
税込価格 (税抜価格)	¥1,210 (¥1,100)



道路や公園での草刈作業で、刈払機による異物の飛散を防止するガードです。軽量のアルミ製で移動も簡単です

HARAX ガーネット 大型商品 メーカー直送

使用例 (写真はHBE-1827K)

コンパクトに折り畳むことができます。

サイドガードとの組み合わせ例

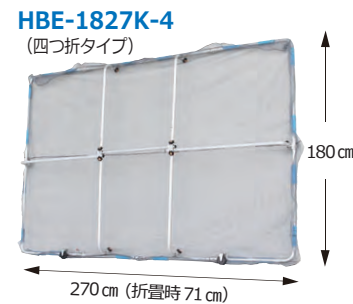
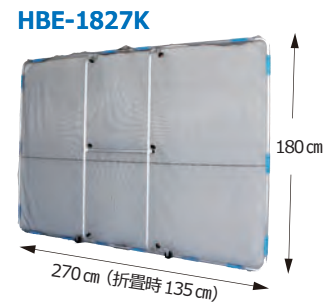
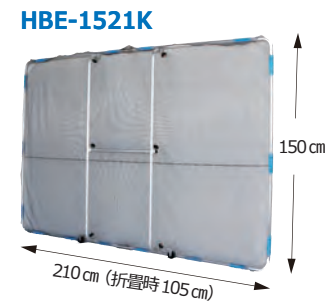
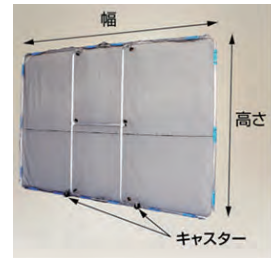

サイドガード (左右2個セット) 写真は片側1個です。(左右共通)



商品コード	幅	高さ	重量	税込価格 (税抜価格)
HBE-1521K	210cm (折畳時105cm)	150cm	5.2kg	¥38,610 (¥35,100)
HBE-1827K	270cm (折畳時135cm)	180cm	6.6kg	¥43,010 (¥39,100)
HBE-1827K-4	270cm (折畳時71cm)	180cm	8.2kg	¥73,370 (¥66,700)
HBE-1506	60cm	150cm	4.0kg	¥26,400 (¥24,000)
HBE-1806	60cm	180cm	5.0kg	¥29,260 (¥26,600)

各製品の仕様は予告無く変更する場合がありますのでご了承ください。掲載されている商品画像の色は撮影条件等により実際と異なる場合があります。

G Lから10cm上がりで糸が張れる！ 自動巻き取り装置付き！ 重ねて片手で持ち運べる！ 路盤用簡易糸張り装置

糸張りくん

0.5~10m程度の任意の長さで糸を張ることができる簡易的な糸張り装置です。路盤切削面、アスファルト舗装敷均し面からの高さなどが簡単に測定出来ます。両側で糸を持つ作業員が不要なので、地盤高測定や管理用の写真撮影を一人で出来ます。



実用新案登録
3142160号

- こんな作業に
 - 路盤作りの検測
 - 手引き舗装の敷き均し
 - 高速道路などの切削深測定
 - マンホール・各種樹設置の調整

寸法 収納時 径12.4cm × 高さ60cm
 使用時 支柱A: 高さ56cm
 支柱B: 高さ38cm

重量 約8.6kg (支柱A: 4.6kg 支柱B: 4.0kg)

材質 本体: 塩ビ (内部コンクリート詰)

取手: 異形鉄筋

水糸 φ0.8mm (蛍光ピンク)

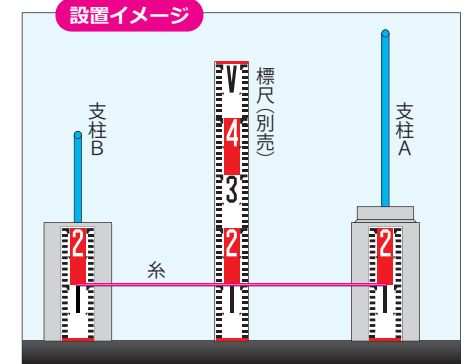

商品コード	JANコード	種別	税込価格 (税別価格)
KG01011	2192	糸張りくん	¥38,500 (¥35,000)
KG01021	2949	ばね入りリール装置	オープン価格



舗装面簡易長さ測定装置

自測くん

市販の巻尺を使用して舗装面など任意の2点間の直線距離を測ることができる簡易測定装置です。現場でのマーキング、起工測量、舗装展開図作成などの計測作業が1人で簡単かつスピーディーに行えます。

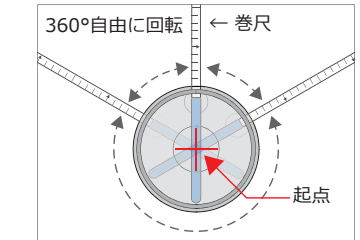

商品コード	KG02011
JANコード	2628
寸法	径160mm × 高さ390.5mm
重量 (約)	3kg
付属品	巻尺固定用クリップ (巻尺別売り)
税込価格 (税抜価格)	¥24,200 (¥22,000)



マグネット式ロッド立て

磁立くん

鉄製プレート入りのアルミロッドと、強力マグネット入りのベースをセットにした商品です。傾斜地でも、不整地でも、マグネットの力で垂直にロッドを設置できます。

鉄製プレート入り
アルミロッド
+
強力マグネット入り
ベース

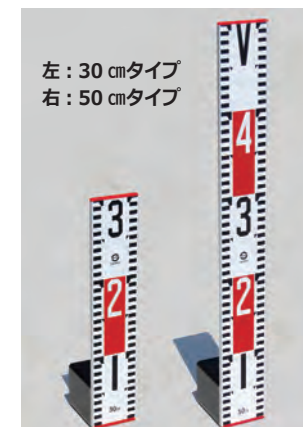

型式	30cmタイプ	50cmタイプ
商品コード	KG102130	KG102150
JANコード	2239	2246
寸法 (ロッド)	幅60 × 長さ300mm	幅60 × 長さ500mm
寸法 (ベース)	60 × 60 × 67mm	60 × 60 × 67mm
重量 (約)	730g	800g
税込価格 (税抜価格)	¥5,060 (¥4,600)	¥5,390 (¥4,900)



JANコードのGS1事業者コード (先頭9桁 458953426) は省略して掲載しています。

一人で簡単にトンボ（丁張り）を設置できる測量ピン

丁張ピン 赤白5cm幅 L60cm

5cm間隔の赤白表示付きで視認性良好。様々な用途にお使いいただけます。石頭ハンマーで打ち込む際にも曲がりにくく、撤去・回収も楽で繰り返し使用できます。

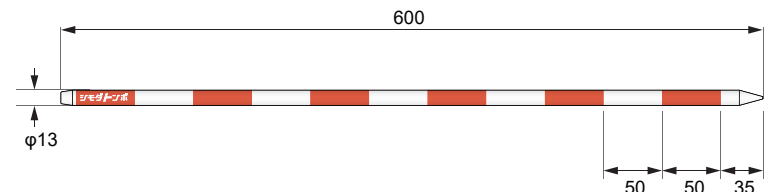

商品コード	IS031560
JANコード	2611
寸法	径13mm × 長さ60cm
重量 (約)	505g
材質	鋼材 (S45C)
税込価格 (税別価格)	¥2,310 (¥2,100)

スタンド無しで自立します

五分六ロッド SKTAIHEI

地面に対して片面が垂直に設置できます。単体で自立するので現場撮影に必要な人員数を削減できます。コンパクトなサイズに折り畳めるので、持ち運びも便利です。

材質:木製+アルミ枠



FRD-110 FRD-150



折り畳めばカゴに入るので収納も場所をとりません



片手で糸を張りながら、同時にもう1箇所の高さを測ることができます。

センターの作業員を省力化できます。

商品コード	品番	種別	寸法	税込価格 (税別価格)
TA001	FRD-110	五分六型 1.1m	折畳時60cm/伸長時110cm	¥4,840 (¥4,400)
TAFRD150	FRD-150	五分六型 1.5m	折畳時82cm/伸長時150cm	¥6,820 (¥6,200)

1人での現場写真撮影に

ロッド立て SKTAIHEI

アルミロッド用



対応ロッド:アルミロッド(60×6mm)
底部:75×150mm
重さ:約1.5kg
材質:スチール

商品コード	税込価格 (税別価格)
TART02	¥7,920 (¥7,200)

現場で簡単に透水試験

アスファルト現場透水試験器

アスファルト混合物の透水試験が現場で簡単にを行うことができます。

セット内容
・アクリルシリンダー (回線)
・支持台
・重錘
・透水試験用マット

メーカー直送



商品コード	税込価格 (税別価格)
TA061	¥275,000 (¥250,000)

JIS A 1214準拠品

JIS型現場密度測定装置

土の体積を間接的に測定する砂置換装置です。粘性土、非粘性土、レキ混ざり土のいずれにも適応します。

セット内容
・アクリル製ジャー (4リットル)
・ストレートエッジ
・ベースプレート
・三角ロートアタッチメント
・移植用スコップ
・標準マス
・キャッピング板

メーカー直送



商品コード	税込価格 (税別価格)
TA059-01	¥83,600 (¥76,000)

旧公団規格JHS-104準拠品

公団型現場密度測定装置

旧日本道路公団の規格に準拠した簡易現場密度測定器です。

セット内容
・ベースプレート
・カラーリング
・標準容器
・ストレートエッジ
・JIS突棒

メーカー直送



商品コード	種別	税込価格 (税別価格)
TA059-03	細粒土用	¥60,500 (¥55,000)
TA059-04	粗粒土用	¥71,500 (¥65,000)

天然繊維高性能油吸着材

カクイ オイルキャッチャー メーカー直送

- 鉱物油や動植物油に対して、自重の約30倍以上の吸着力があります。
- 繊維の中に油を取り込みやすい中空繊維なので、吸着後の回収時でも少なく二次汚染を防ぎます。
- 少量使用で大きな効果が得られるので、廃棄ゴミの削減、低コストを実現します。
- 水中混入の油も吸着します。

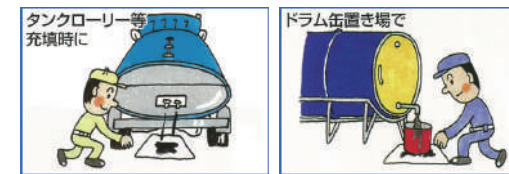

NK-4050

商品コード	内容量	税込価格 (税別価格)
KK405010	100枚入り	¥19,800 (¥18,000)
KK405020	125枚入り	¥24,200 (¥22,000)

40cm x 50cm
吸着量 1枚あたり 1.46L

K-65

商品コード	内容量	税込価格 (税別価格)
KKK651	100枚入り	¥39,930 (¥36,300)

65cm x 65cm
吸着量 1枚あたり 3L

緊急用油液処理キット 小型タイプ



商品コード	税込価格 (税別価格)
KK090037S2	¥25,300 (¥23,000)

緊急用油液処理キット ハンディタイプ



商品コード	税込価格 (税別価格)
KK090037S4	¥15,400 (¥14,000)

環境にやさしい油吸着剤 こぼれた油はおまかせください

オイルゲーター 12kg袋 メーカー直送

- 綿花セルロース (100%自然) に十数種類のバクテリアとバクテリア栄養剤を混合させたもので、親油性が高く、油の吸収力は抜群です。
- 保持力に優れ、一度取り込んだ油分は再浸出することはありません。
- ガソリン等の揮発油も吸収し揮発を抑制しますので爆発事故の防止に役立ちます。
- 油を吸着した後は、焼却処分も可能です。天然セルロースなので焼却炉の負担が少なく、焼却後の残留物も極めて少量です。

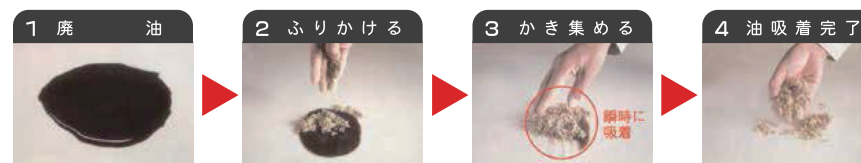

環境にやさしい油吸着剤
こぼれた油を吸着し
微生物により分解処理



商品コード	内容量	税込価格 (税別価格)
UVOG12	12kg入	オープン価格

強力な除去力で乳剤汚れにも効果抜群

タフクリーナーE 東亜道路工業 メーカー直送

舗装現場 (フィニッシャー・ダンプ・ローラー)、合材プラント、コンクリート製品の汚れ落としに効果抜群!!

- 寒冷地にて凍結しません。(凝固点-60℃)
- 無色透明の液状
- 低刺激臭の為、作業に差し支えありません。

第4類第2石油類 火気厳禁



商品コード	内容量	税込価格 (税別価格)
TO020118	18L	オープン価格

アスファルト乳剤、タール、ピッチの汚れに最適

アストリーナ NIPPO

- スプレーして拭き取るだけで洗浄できます。
- 舗装現場以外でも、工具、車、外壁など、さまざまな場所の洗浄に使用できます。



商品コード	内容量	税込価格 (税別価格)
NP030210	420mL	オープン価格